



URBAN
INNOVATIONS



Playground

EQUIPMENT 2025 - 2026

Εξοπλισμός Παιδικών Χαρών

Η Urban Innovations είναι η πρώτη και παλαιότερη εταιρεία του Ομίλου Urban, με πολυετή εμπειρία στον σχεδιασμό και την παραγωγή αστικού εξοπλισμού. Με ιδιαίτερη εξειδίκευση στον εξοπλισμό παιδικών χαρών, η εταιρεία σχεδιάζει και κατασκευάζει σύγχρονο και ασφαλή εξοπλισμό που καλύπτει τις ανάγκες δημόσιων και ιδιωτικών χώρων αναψυχής. Συνδυάζοντας λειτουργικότητα, υψηλή ανθεκτικότητα και αισθητική εναρμόνιση με το περιβάλλον, η Urban Innovations σχεδιάζει και παράγει όργανα παιδικών χαρών, καθώς και εξοπλισμό για αθλητικές εγκαταστάσεις και αστικούς χώρους. Όλα τα όργανα παιδικών χαρών κατασκευάζονται στις σύγχρονες εγκαταστάσεις της εταιρείας και είναι πιστοποιημένα σύμφωνα με το πρότυπο ΕΛΟΤ EN 1176, διασφαλίζοντας υψηλά επίπεδα ποιότητας και ασφάλειας.

Playground Equipment

Urban Innovations is the first and oldest company of the Urban Group, with many years of experience in the design and production of urban equipment. With special expertise in playground equipment, the company designs and manufactures modern and safe equipment that meets the needs of both public and private recreational spaces. By combining functionality, high durability, and aesthetic harmony with the surrounding environment, Urban Innovations designs and produces playground structures, as well as equipment for sports facilities and urban spaces. All playground equipment is manufactured in the company's modern facilities and is certified according to the European standard EN 1176, ensuring high levels of quality and safety.

equipment 2025 - 2026



ISO 37001: 2016
ΣΥΣΤΗΜΑΤΑ ΔΙΑΧΕΙΡΙΣΗΣ
ΚΑΤΑ ΤΗΣ ΔΩΡΟΔΟΚΙΑΣ



ISO 45001: 2018
ΔΙΑΧΕΙΡΙΣΗ ΤΗΣ ΥΓΕΙΑΣ
ΚΑΙ ΤΗΣ ΑΣΦΑΛΕΙΑΣ ΣΤΗΝ ΕΡΓΑΣΙΑ



ISO 27001
ΔΙΑΧΕΙΡΙΣΗ ΤΗΣ ΑΣΦΑΛΕΙΑΣ
ΤΩΝ ΠΛΗΡΟΦΟΡΙΩΝ



ISO 9001: 2015
ΠΙΣΤΟΠΟΙΗΤΙΚΟ ΔΙΑΣΦΑΛΙΣΗΣ ΠΟΙΟΤΗΤΑΣ



ISO 14001: 2015
ΠΕΡΙΒΑΛΛΟΝΤΙΚΗΣ ΔΙΑΧΕΙΡΙΣΗΣ



ISO 26000: 2010
ΣΥΣΤΗΜΑ ΔΙΑΧΕΙΡΙΣΗΣ
ΕΤΑΙΡΙΚΗΣ ΚΟΙΝΩΝΙΚΗΣ ΕΥΘΥΝΗΣ



The mark of
responsible forestry
FSC® A000504

Playground

2 Seat Wooden Playground Swings



Κωδικός Προϊόντος | Product Code: Δ11-02
 Διθέσια Κούνια Παίδων | 2 Seat Playground Swing
 (Child Seat)



Ηλικιακή
 Ομάδα : +3 ετών

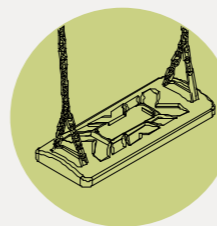
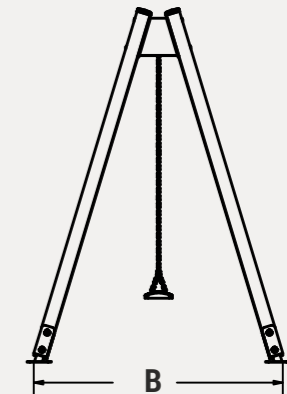
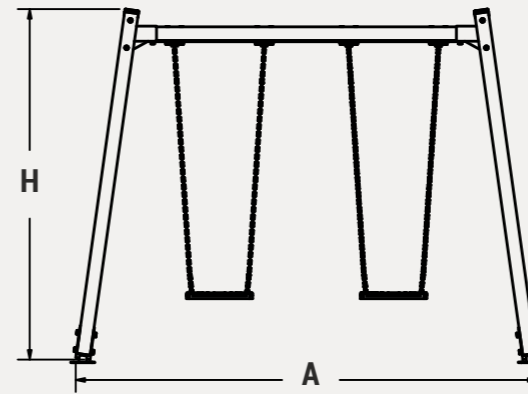

Δυνατότητα επιλογής πολλαπλών
 συνδυασμών καθισμάτων
 Multiple seat combinations available

Γενικές Διαστάσεις: General Dimensions	A	B	H
	3500	1700	2400

Διαστάσεις Χώρου Ασφαλείας: Safety Area Dimensions:	A	B
	7500	3600

ΧΩΡΟΣ ΑΣΦΑΛΕΙΑΣ | SAFETY AREA

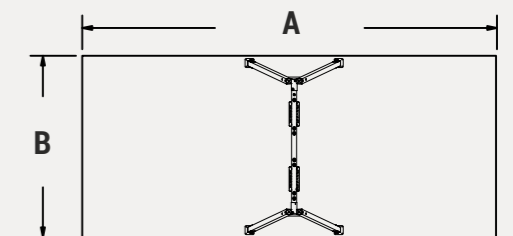

*διαστάσεις σε mm *dimensions in mm

Κωδικός Προϊόντος | Product Code: Δ11-03
 Διθέσια Κούνια Παίδων & Νηπίων | 2 Seat Playground
 Swing (Toddler & Child Seat)

Κωδικός Προϊόντος | Product Code: Δ11-01
 Διθέσια Κούνια Νηπίων | 2 Seat Toddler Swing

Κωδικός Προϊόντος | Product Code: Δ11-07
 Κούνια Ξύλινη Φωλιά | Wooden Nest Swing

Κωδικός Προϊόντος | Product Code: Δ11-14
 Διθέσια Κούνια ΑμεΑ | 2 Seat Inclusive Swing



Ηλικιακή
 Ομάδα : +1,5 ετών



Ηλικιακή
 Ομάδα : +1,5 ετών



Ηλικιακή
 Ομάδα : +1,5 ετών



Ηλικιακή
 Ομάδα : +1,5 ετών

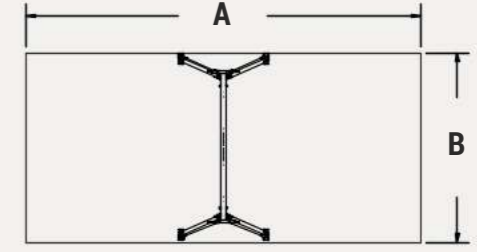
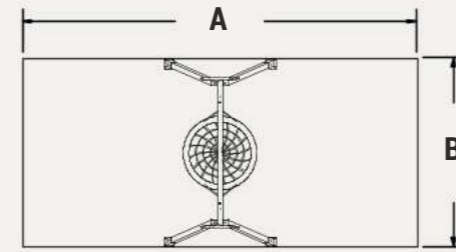
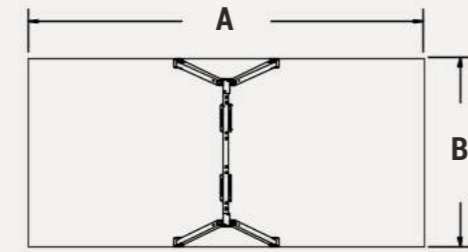
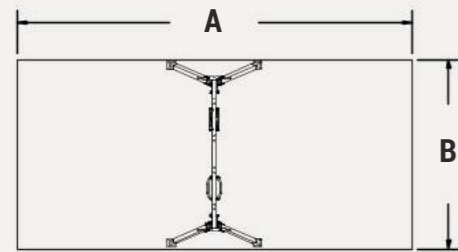
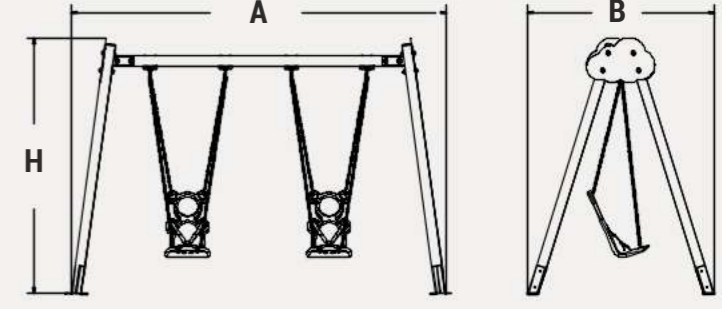
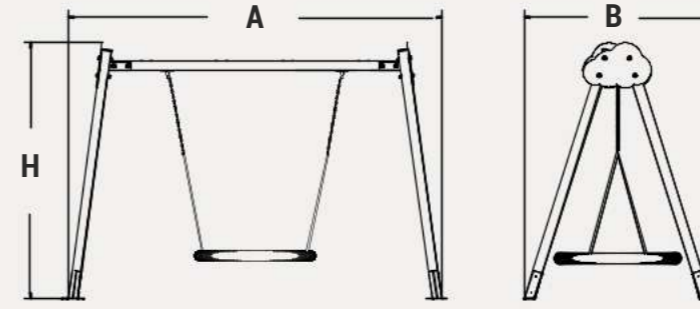
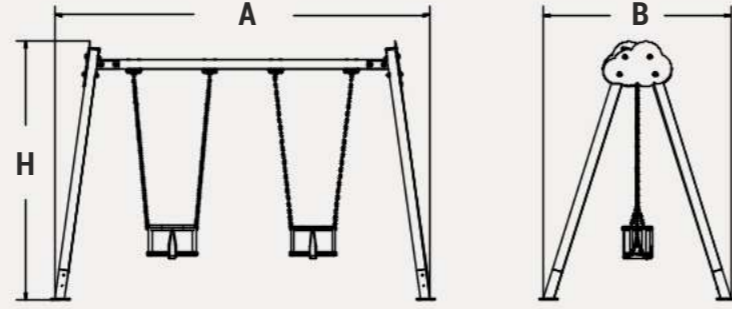
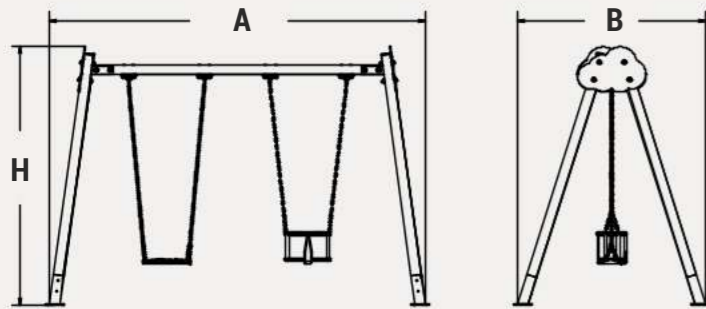

Γενικές Διαστάσεις: A B H
 General Dimensions: 3500 1700 2400

Διαστάσεις Χώρου
 Ασφαλείας: A B
 Safety Area Dimensions: 7500 3600

Γενικές Διαστάσεις: A B H
 General Dimensions: 3500 1700 2400

Διαστάσεις Χώρου
 Ασφαλείας: A B
 Safety Area Dimensions: 7500 3600

Γενικές Διαστάσεις: A B H
 General Dimensions: 3500 1700 2400

Διαστάσεις Χώρου
 Ασφαλείας: A B
 Safety Area Dimensions: 7500 3600

Γενικές Διαστάσεις: A B H
 General Dimensions: 3500 1700 2400

Διαστάσεις Χώρου
 Ασφαλείας: A B
 Safety Area Dimensions: 7500 3600



3 Seat Wooden Playground Swings

Κωδικός Προϊόντος | Product Code: Δ31-07
Τριθέσια Κούνια Νηπίων ΑμεΑ | Three Seat Toddler
Inclusive Swing



Ηλικιακή
Ομάδα : +1,5 ετών

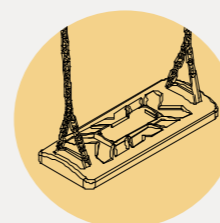
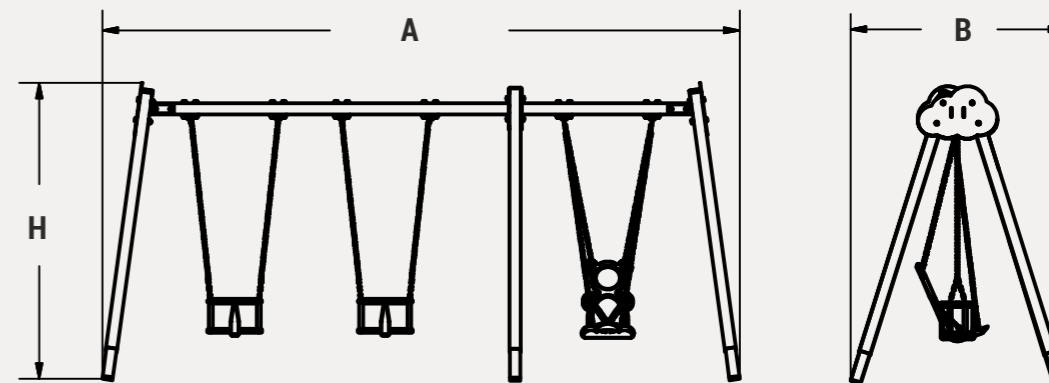

Δυνατότητα επιλογής πολλαπλών
συνδυασμών καθισμάτων
Multiple seat combinations available

Γενικές Διαστάσεις: General Dimensions	A	B	H
	5150	1700	2400

Διαστάσεις Χώρου Ασφαλείας: Safety Area Dimensions:	A	B
	7500	5300

ΧΩΡΟΣ ΑΣΦΑΛΕΙΑΣ | SAFETY AREA

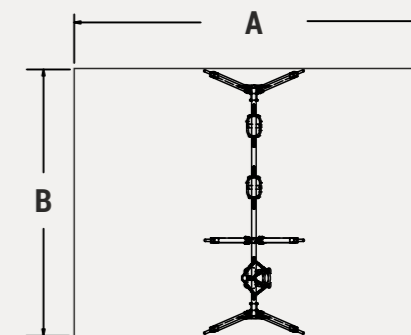

*διαστάσεις σε mm *dimensions in mm

Κωδικός Προϊόντος | Product Code: Δ31-04
 Τριθέσια Κούνια Παίδων & Νηπίων | 3 Seat
 Playground Swing (Toddler & Child Seat)

Κωδικός Προϊόντος | Product Code: Δ31-06
 Τριθέσια Κούνια Παίδων & ΑμεΑ | 3 Seat Child
 and Inclusive Swing



Ηλικιακή
 Ομάδα : +1,5 ετών

Ηλικιακή
 Ομάδα : +1,5 ετών

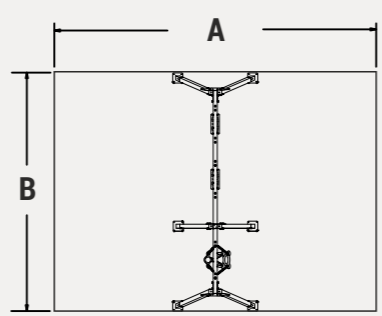
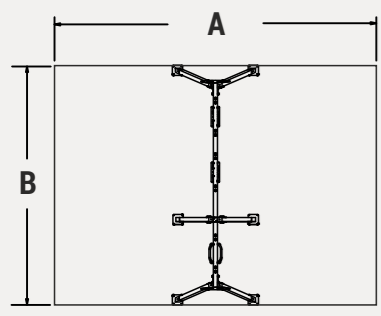
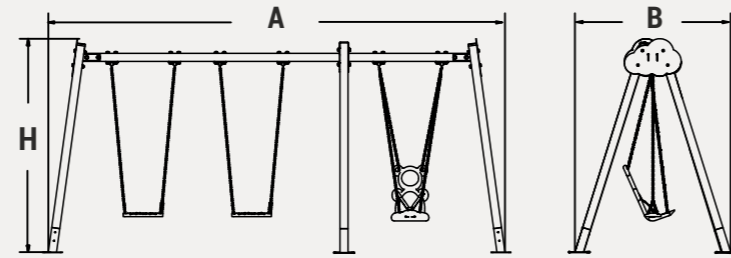
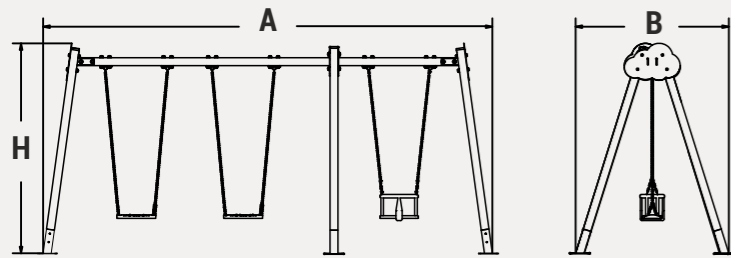

Γενικές Διαστάσεις:	A	B	H
General Dimensions:	5150	1700	2400
Διαστάσεις Χώρου Ασφαλείας:	A	B	
Safety Area Dimensions:	7500	5300	

Γενικές Διαστάσεις:	A	B	H
General Dimensions:	5150	1700	2400
Διαστάσεις Χώρου Ασφαλείας:	A	B	
Safety Area Dimensions:	7500	5300	

4 Seat Wooden Playground Swings



Κωδικός Προϊόντος | Product Code: Δ21-02
Τετραθέσια Κούνια Νηπίων | 4 Seat Toddler Swing



Ηλικιακή
Ομάδα : +1,5 ετών

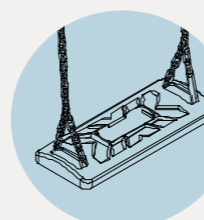
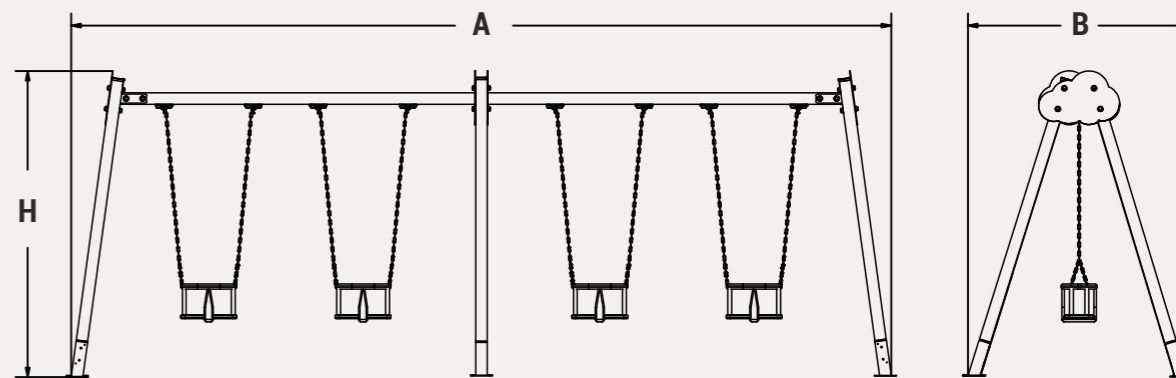

Δυνατότητα επιλογής πολλαπλών
συνδυασμών καθισμάτων
Multiple seat combinations available

Γενικές Διαστάσεις: General Dimensions	A	B	H
	6400	1700	2400

Διαστάσεις Χώρου Ασφαλείας: Safety Area Dimensions:	A	B
	7500	6600

ΧΩΡΟΣ ΑΣΦΑΛΕΙΑΣ | SAFETY AREA

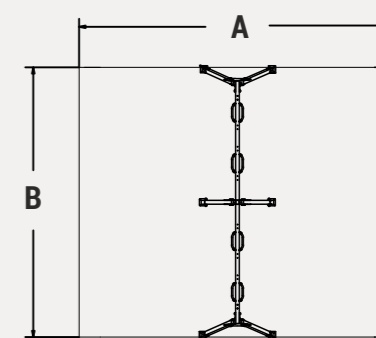

*διαστάσεις σε mm *dimensions in mm

Κωδικός Προϊόντος | Product Code: Δ21-01
 Τετραθέσια Κούνια Παίδων | 4 Seat Playground Swing
 (Child Seat)

Κωδικός Προϊόντος | Product Code: Δ21- 03
 Τετραθέσια Κούνια Παίδων & Νηπίων | 4 Seat
 Playground Swing (Toddler & Child Seat)

Κωδικός Προϊόντος | Product Code: Δ21- 04
 Τετραθέσια Κούνια Παίδων & ΑμεΑ | 4 Seat
 Child & Inclusive Swing

Κωδικός Προϊόντος | Product Code: Δ21-05
 Τετραθέσια Κούνια Νηπίων & ΑμεΑ | 4 Seat
 Toddler & Inclusive Swing



Ηλικιακή
 Ομάδα : +3 ετών



Ηλικιακή
 Ομάδα : +1,5 ετών



Ηλικιακή
 Ομάδα : +1,5 ετών



Ηλικιακή
 Ομάδα : +1,5 ετών

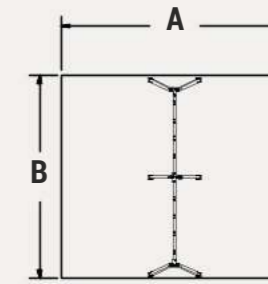
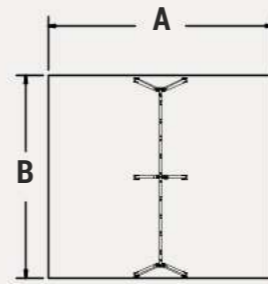
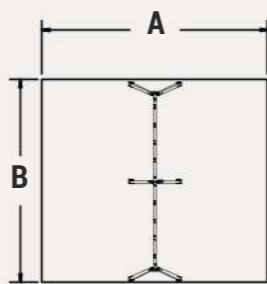
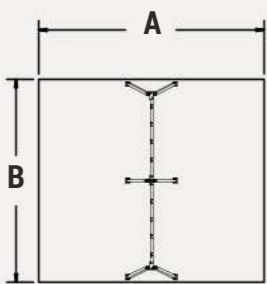
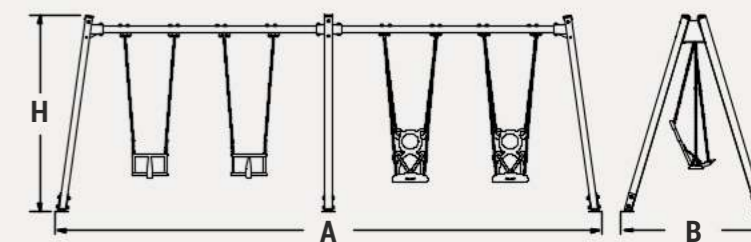
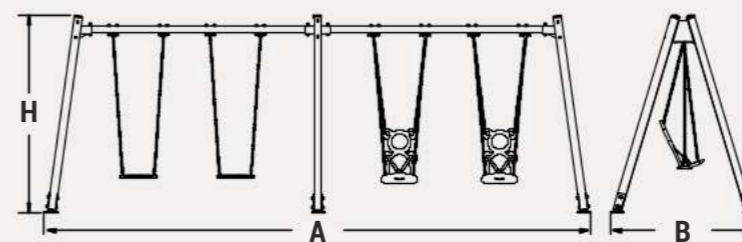
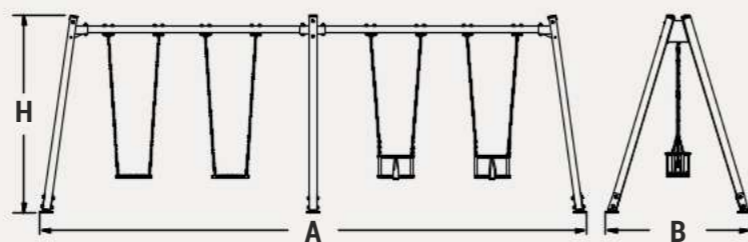
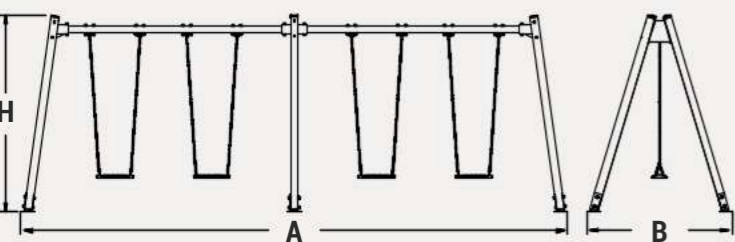

Γενικές Διαστάσεις: A B H
 General Dimensions: 6400 1700 2400

Διαστάσεις Χώρου
 Ασφαλείας: A B
 Safety Area Dimensions: 7500 6600

Γενικές Διαστάσεις: A B H
 General Dimensions: 6400 1700 2400

Διαστάσεις Χώρου
 Ασφαλείας: A B
 Safety Area Dimensions: 7500 6600

Γενικές Διαστάσεις: A B H
 General Dimensions: 6400 1700 2400

Διαστάσεις Χώρου
 Ασφαλείας: A B
 Safety Area Dimensions: 7500 6600

Γενικές Διαστάσεις: A B H
 General Dimensions: 6400 1700 2400

Διαστάσεις Χώρου
 Ασφαλείας: A B
 Safety Area Dimensions: 7500 6600



Κωδικός Προϊόντος | Product Code: Δ21- 08
 Τετραθέσια Κούνια Παιδων & Φωλιά | 4 Seat
 Child & Nest Swing



Ηλικιακή
 Ομάδα : +1,5 ετών

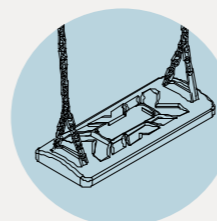
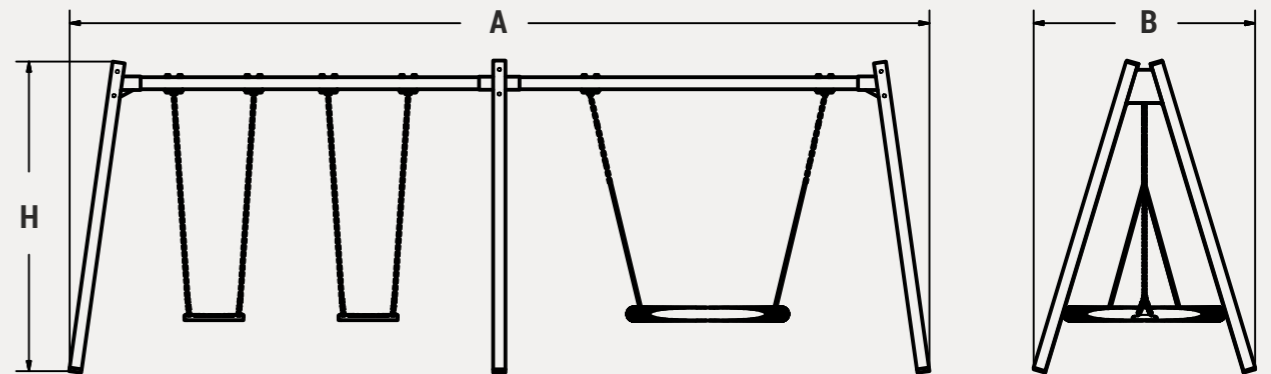

Δυνατότητα επιλογής πολλαπλών
 συνδυασμών καθισμάτων
 Multiple seat combinations available

Γενικές Διαστάσεις: General Dimensions	A	B	H
	6400	1700	2400

Διαστάσεις Χώρου Ασφαλείας: Safety Area Dimensions:	A	B
	7500	6600

ΧΩΡΟΣ ΑΣΦΑΛΕΙΑΣ | SAFETY AREA

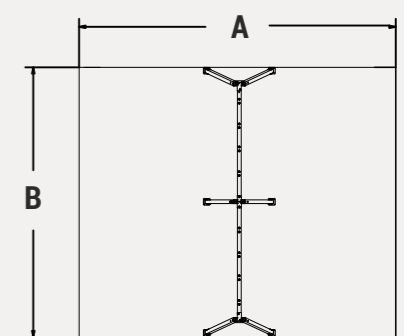

*διαστάσεις σε mm *dimensions in mm

Κωδικός Προϊόντος | Product Code: Δ21- 06
 Τετραθέσια Κούνια Παίδων & ΑμεΑ | 4 Seat
 Child & Inclusive Swing

Κωδικός Προϊόντος | Product Code: Δ21- 10
 Τετραθέσια Κούνια Παίδων & Νηπίων | 4 Seat
 Playground Swing (Toddler & Child Seat)



Ηλικιακή
 Ομάδα : +1,5 ετών



Ηλικιακή
 Ομάδα : +1,5 ετών

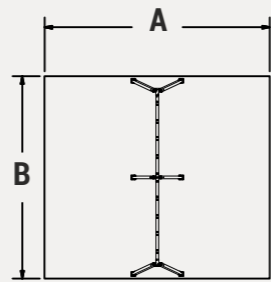
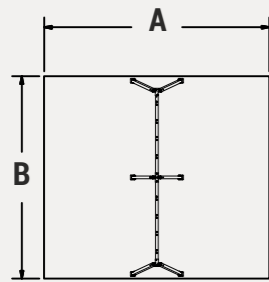
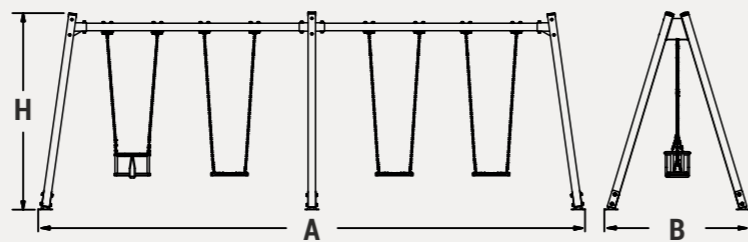
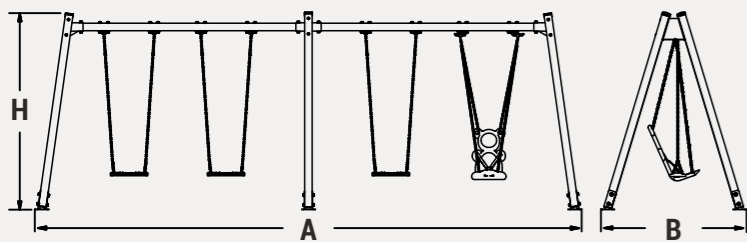

Γενικές Διαστάσεις: A B H
 General Dimensions: 6400 1700 2400

Διαστάσεις Χώρου
 Ασφαλείας: A B
 Safety Area Dimensions: 7500 6600

Γενικές Διαστάσεις: A B H
 General Dimensions: 6400 1700 2400

Διαστάσεις Χώρου
 Ασφαλείας: A B
 Safety Area Dimensions: 7500 6600

*διαστάσεις σε mm *dimensions in mm





**2 Seat Metal
Curved Playground Swings**

Κωδικός Προϊόντος | Product Code: Δ8-04
Διθέσια Κούνια Παιδών & Νηπίων | 2 Seat
Playground Swing (Toddler & Child Seat)



Ηλικιακή
Ομάδα : +1,5 ετών

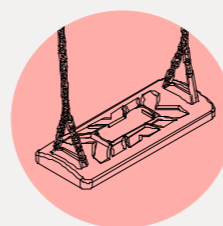
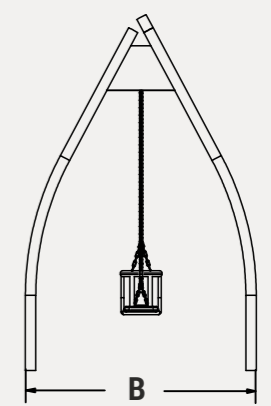
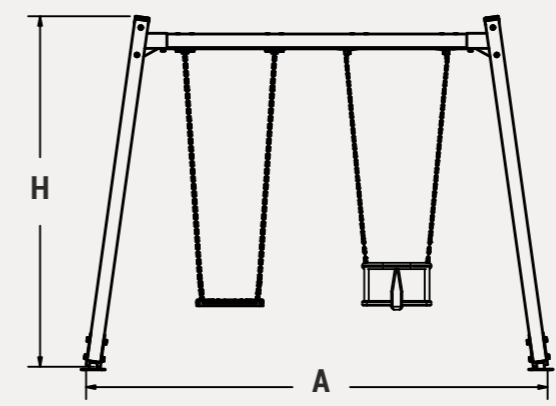

Δυνατότητα επιλογής πολλαπλών
συνδυασμών καθισμάτων
Multiple seat combinations available

Γενικές Διαστάσεις: General Dimensions	A 3450	B 1450	H 2400
Διαστάσεις Χώρου Ασφαλείας: Safety Area Dimensions:	A 7500	B 3600	

ΧΩΡΟΣ ΑΣΦΑΛΕΙΑΣ | SAFETY AREA

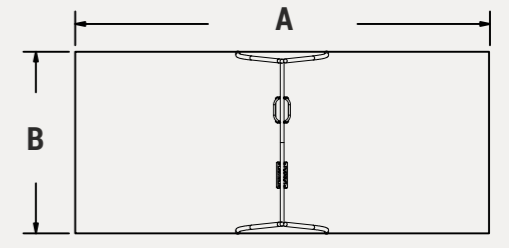

*διαστάσεις σε mm *dimensions in mm

Κωδικός Προϊόντος | Product Code: Δ8-01
 Διθέσια Κούνια Παιδών | 2 Seat Playground Swing
 (Child Seat)

Κωδικός Προϊόντος | Product Code: Δ8-02
 Διθέσια Κούνια Νηπίων | 2 Seat Toddler Swing

Κωδικός Προϊόντος | Product Code: Δ8-08
 Κούνια Φωλιά | Nest Swing

Κωδικός Προϊόντος | Product Code: Δ8-03
 Διθέσια Κούνια ΑμεΑ | 2 Seat Inclusive Swing



Ηλικιακή
 Ομάδα : + 3 ετών



Ηλικιακή
 Ομάδα : +1,5 ετών

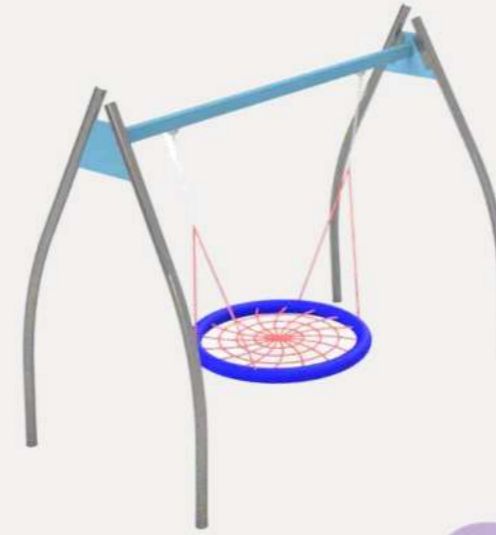

Ηλικιακή
 Ομάδα : +1,5 ετών



Ηλικιακή
 Ομάδα : +1,5 ετών

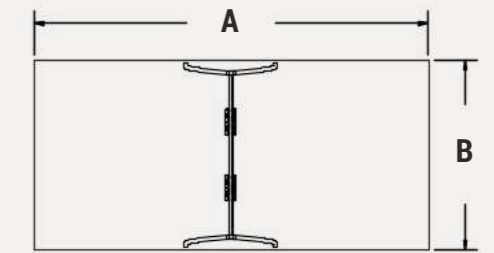
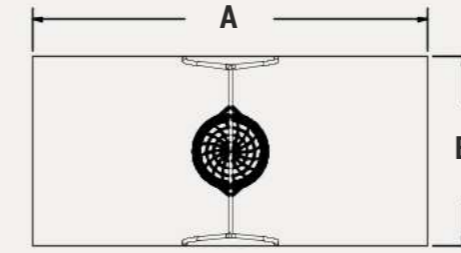
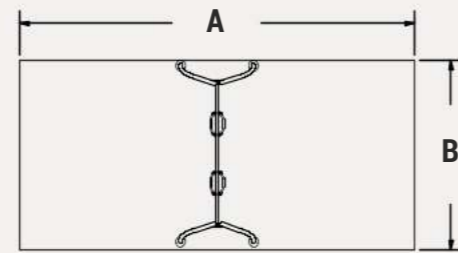
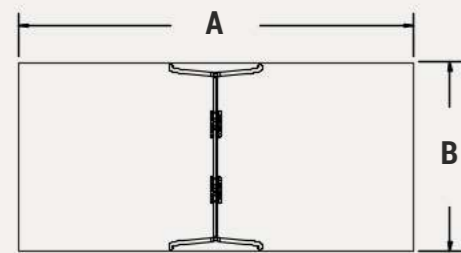
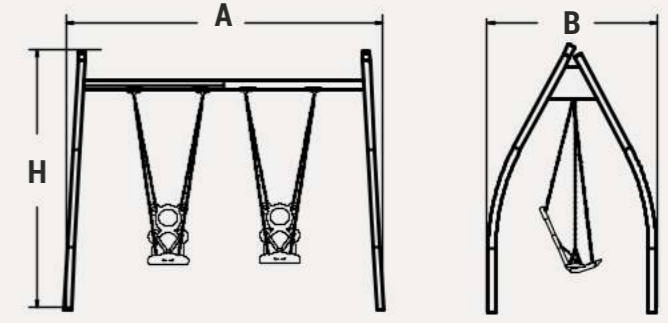
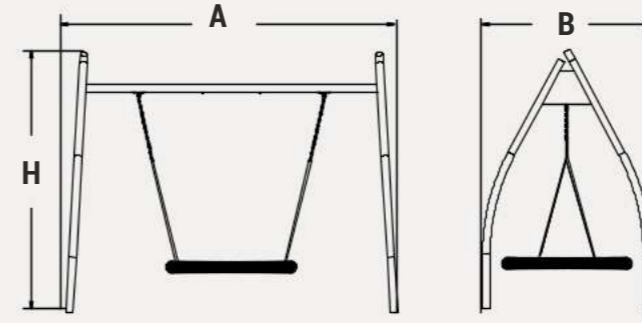
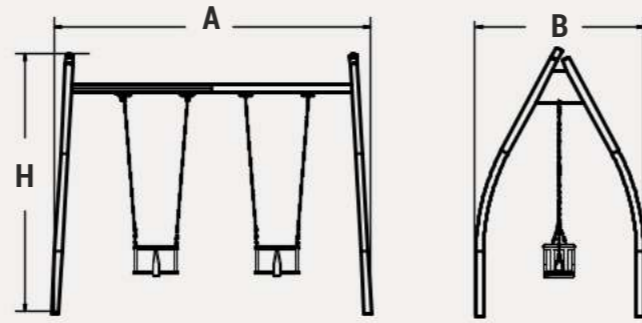
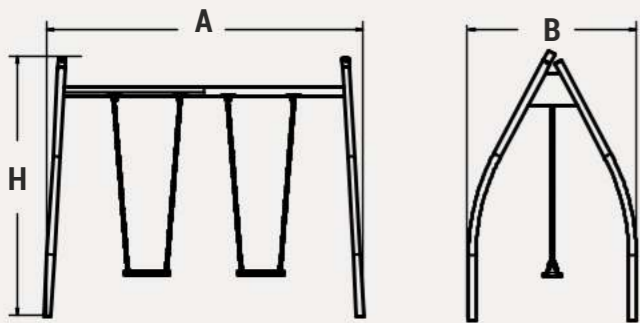

Γενικές Διαστάσεις: A B H
 General Dimensions: 3450 1450 2400

Διαστάσεις Χώρου
 Ασφαλείας: A B
 Safety Area Dimensions: 7500 3600

Γενικές Διαστάσεις: A B H
 General Dimensions: 3450 1450 2400

Διαστάσεις Χώρου
 Ασφαλείας: A B
 Safety Area Dimensions: 7500 3600

Γενικές Διαστάσεις: A B H
 General Dimensions: 3450 1450 2400

Διαστάσεις Χώρου
 Ασφαλείας: A B
 Safety Area Dimensions: 7500 3600

Γενικές Διαστάσεις: A B H
 General Dimensions: 3450 1450 2400

Διαστάσεις Χώρου
 Ασφαλείας: A B
 Safety Area Dimensions: 7500 3600

Κωδικός Προϊόντος | Product Code: Δ8-05
 Διθέσια Κούνια Παίδων & ΑμεΑ | 2 Seat
 Child and Inclusive Swing

Κωδικός Προϊόντος | Product Code: Δ8-06
 Διθέσια Κούνια Νηπίων & ΑμεΑ | 2 Seat
 Toddler & Inclusive Swing



Ηλικιακή
 Ομάδα : +1,5 ετών



Ηλικιακή
 Ομάδα : +1,5 ετών

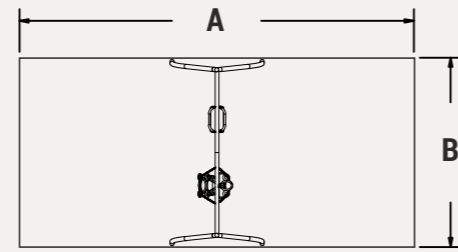
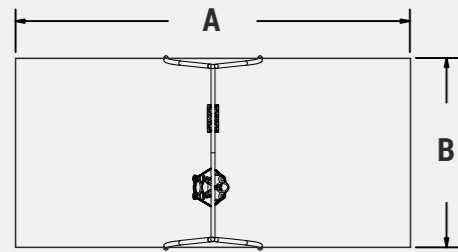
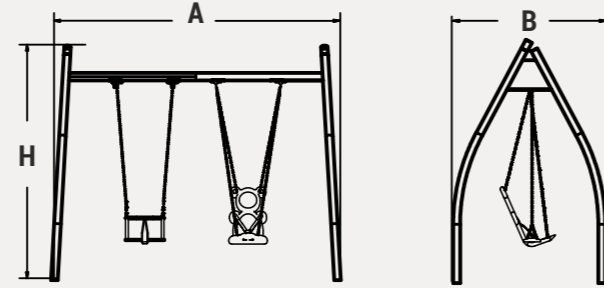
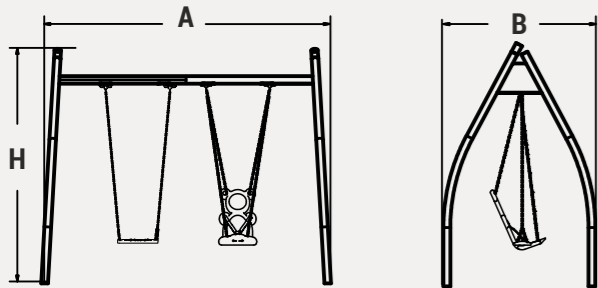

Γενικές Διαστάσεις: A B H
 General Dimensions: 3450 1450 2400

Διαστάσεις Χώρου
 Ασφαλείας: A B
 Safety Area Dimensions: 7500 3600

Γενικές Διαστάσεις: A B H
 General Dimensions: 3450 1450 2400

Διαστάσεις Χώρου
 Ασφαλείας: A B
 Safety Area Dimensions: 7500 3600





2 Seat Aluminum Playground Swings

Κωδικός Προϊόντος | Product Code: Δ9-03
 Διθέσια Κούνια ΑμεΑ | 2 Seat Inclusive Swing



Ηλικιακή
 Ομάδα : +1,5 ετών

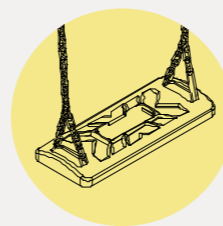
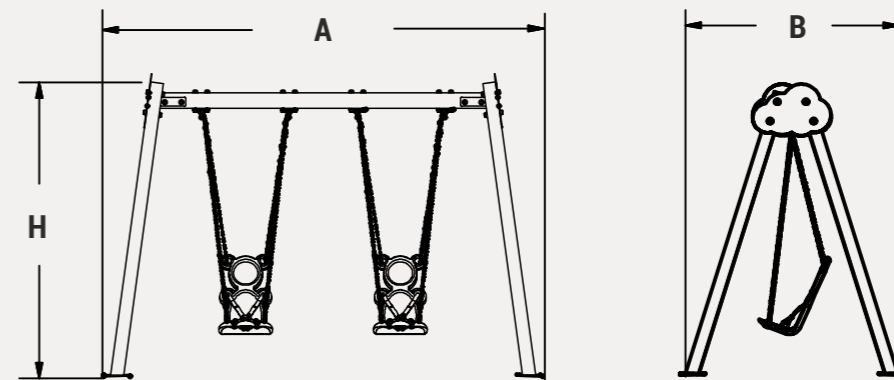

Δυνατότητα επιλογής πολλαπλών
 συνδυασμών καθισμάτων
 Multiple seat combinations available

Γενικές Διαστάσεις: General Dimensions	A	B	H
	3400	1700	2300

Διαστάσεις Χώρου Ασφαλείας: Safety Area Dimensions:	A	B
	7500	3600

ΧΩΡΟΣ ΑΣΦΑΛΕΙΑΣ | SAFETY AREA

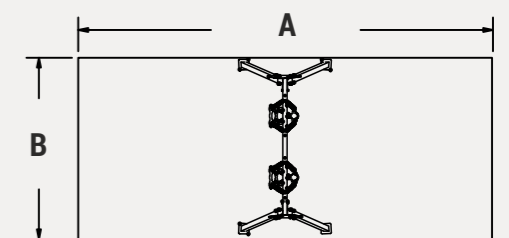

*διαστάσεις σε mm *dimensions in mm

Κωδικός Προϊόντος | Product Code: Δ9-01
 Διθέσια Κούνια Παιδών | 2 Seat Playground Swing
 (Child Seat)

Κωδικός Προϊόντος | Product Code: Δ9-02
 Διθέσια Κούνια Νηπίων | 2 Seat Toddler Swing

Κωδικός Προϊόντος | Product Code: Δ9-08
 Κούνια Φωλιά | Nest Swing

Κωδικός Προϊόντος | Product Code: Δ9-04
 Διθέσια Κούνια Παιδών & Νηπίων | 2 Seat
 Playground Swing (Toddler & Child Seat)



Ηλικιακή
 Ομάδα : + 3 ετών



Ηλικιακή
 Ομάδα : +1,5 ετών



Ηλικιακή
 Ομάδα : +1,5 ετών



Ηλικιακή
 Ομάδα : +1,5 ετών

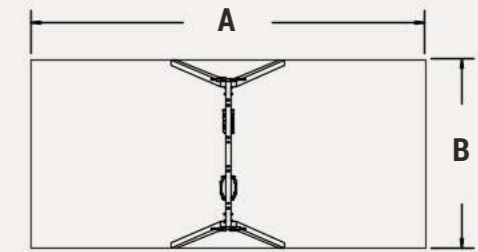
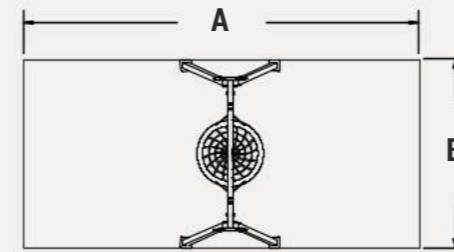
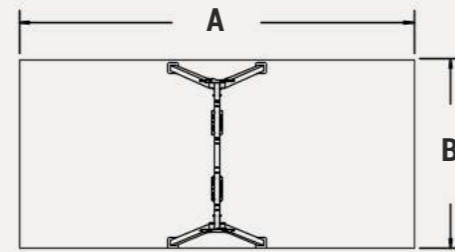
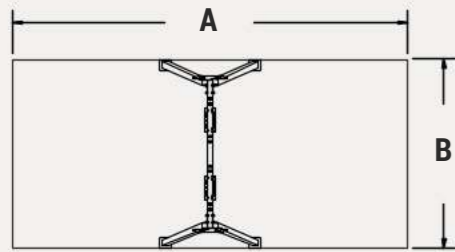
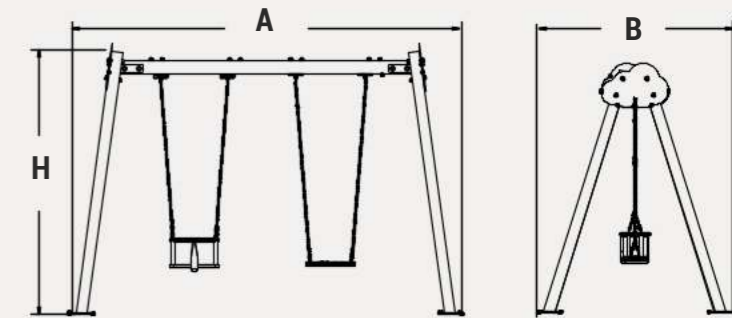
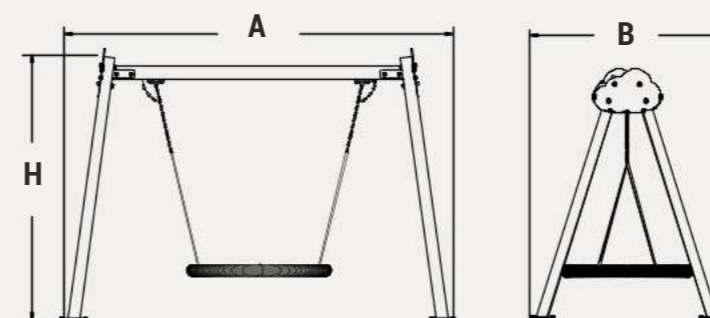
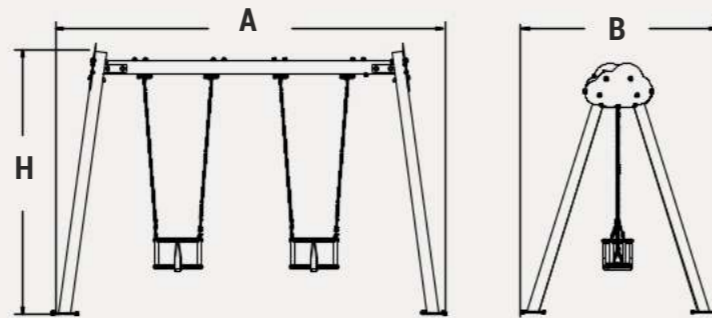
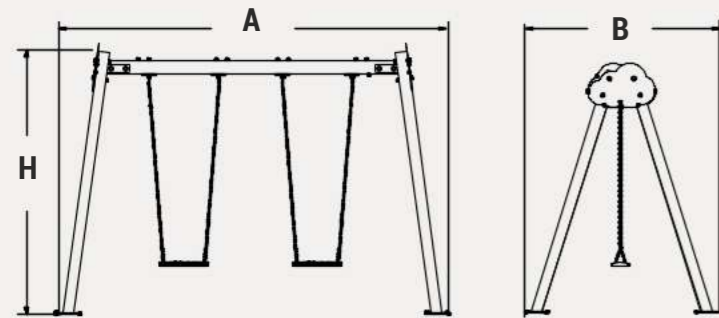

Γενικές Διαστάσεις: A B H
 General Dimensions: 3400 1700 2300

Διαστάσεις Χώρου
 Ασφαλείας: A B
 Safety Area Dimensions: 7500 3600

Γενικές Διαστάσεις: A B H
 General Dimensions: 3400 1700 2300

Διαστάσεις Χώρου
 Ασφαλείας: A B
 Safety Area Dimensions: 7500 3600

Γενικές Διαστάσεις: A B H
 General Dimensions: 3400 1700 2300

Διαστάσεις Χώρου
 Ασφαλείας: A B
 Safety Area Dimensions: 7500 3600

Γενικές Διαστάσεις: A B H
 General Dimensions: 3400 1700 2300

Διαστάσεις Χώρου
 Ασφαλείας: A B
 Safety Area Dimensions: 7500 3600



2 Seat Metal Playground Swings

Κωδικός Προϊόντος | Product Code: Δ12-04
 Διθέσια Κούνια Παιδών & Νηπίων | 2 Seat
 Playground Swing (Toddler & Child Seat)



Ηλικιακή
 Ομάδα : +1,5 ετών

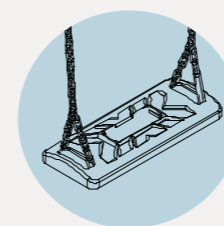
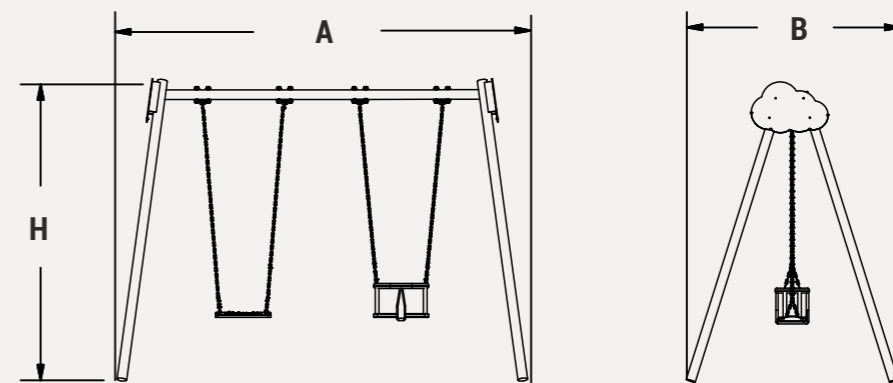

Δυνατότητα επιλογής πολλαπλών
 συνδυασμών καθισμάτων
 Multiple seat combinations available

Γενικές Διαστάσεις: General Dimensions	A	B	H
	3400	1700	2400

Διαστάσεις Χώρου Ασφαλείας: Safety Area Dimensions:	A	B
	7500	3600

ΧΩΡΟΣ ΑΣΦΑΛΕΙΑΣ | SAFETY AREA

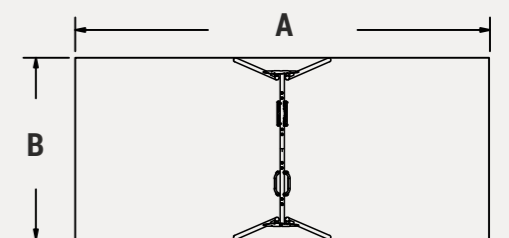

*διαστάσεις σε mm *dimensions in mm

Κωδικός Προϊόντος | Product Code: Δ12-01
 Διθέσια Κούνια Παιδων | 2 Seat Playground Swing
 (Child Seat)

Κωδικός Προϊόντος | Product Code: Δ12-02
 Διθέσια Κούνια Νηπίων | 2 Seat Toddler Swing

Κωδικός Προϊόντος | Product Code: Δ12-05
 Διθέσια Κούνια Παιδων & ΑμεΑ | 2 Seat Child
 and Inclusive Swing

Κωδικός Προϊόντος | Product Code: Δ12-03
 Διθέσια Κούνια ΑμεΑ | 2 Seat Inclusive Swing



Ηλικιακή
 Ομάδα : + 3 ετών



Ηλικιακή
 Ομάδα : +1,5 ετών



Ηλικιακή
 Ομάδα : +1,5 ετών



Ηλικιακή
 Ομάδα : +1,5 ετών

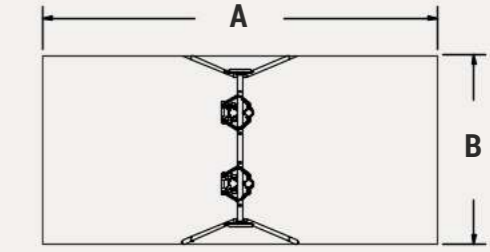
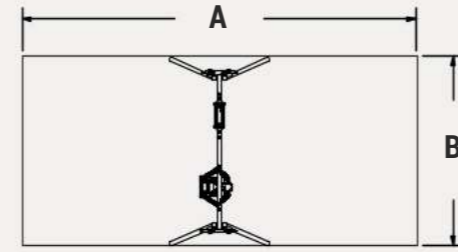
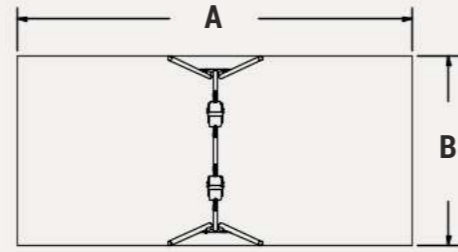
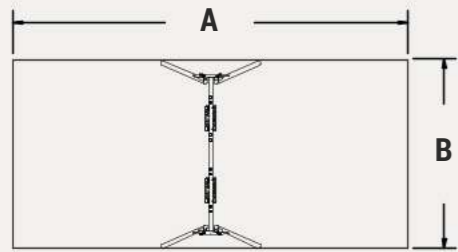
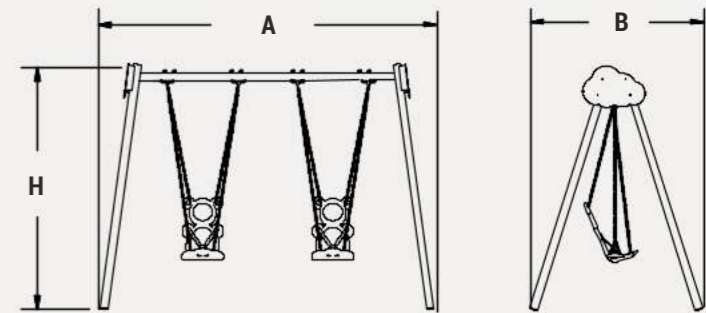
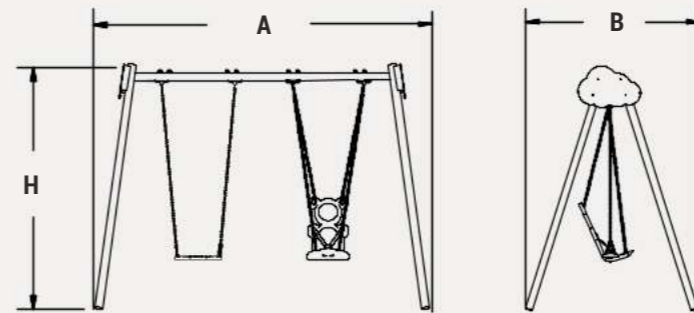
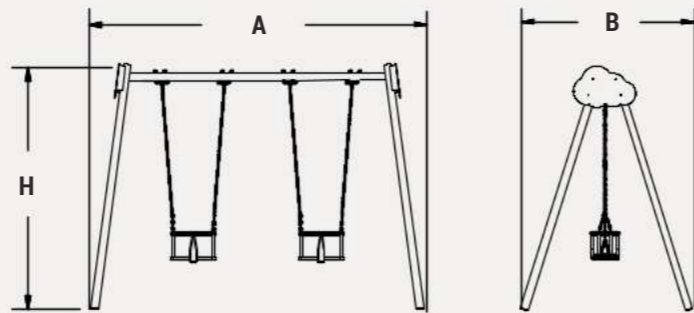
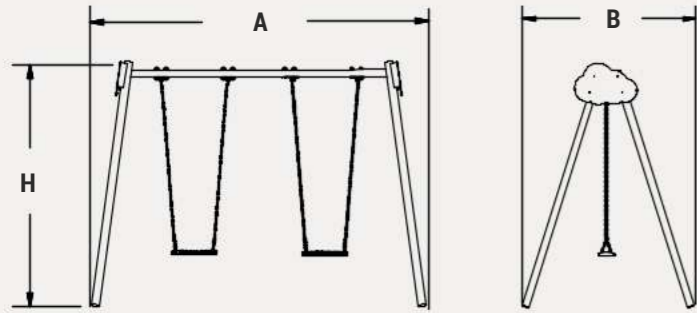

Γενικές Διαστάσεις: A B H
 General Dimensions: 3400 1700 2400

Διαστάσεις Χώρου
 Ασφαλείας: A B
 Safety Area Dimensions: 7500 3600

Γενικές Διαστάσεις: A B H
 General Dimensions: 3400 1700 2400

Διαστάσεις Χώρου
 Ασφαλείας: A B
 Safety Area Dimensions: 7500 3600

Γενικές Διαστάσεις: A B H
 General Dimensions: 3400 1700 2400

Διαστάσεις Χώρου
 Ασφαλείας: A B
 Safety Area Dimensions: 7500 3600

Γενικές Διαστάσεις: A B H
 General Dimensions: 3400 1700 2400

Διαστάσεις Χώρου
 Ασφαλείας: A B
 Safety Area Dimensions: 7500 3600

*διαστάσεις σε mm *dimensions in mm

Κωδικός Προϊόντος | Product Code: Δ12-06
 Διθέσια Κούνια Νηπίων & ΑμεΑ | 2 Seat
 Toddler & Inclusive Swing

Κωδικός Προϊόντος | Product Code: Δ12-08
 Κούνια Φωλιά | Nest Swing



Ηλικιακή
 Ομάδα : +1,5 ετών

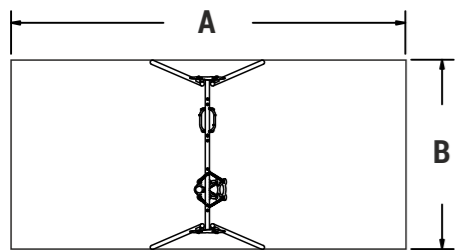
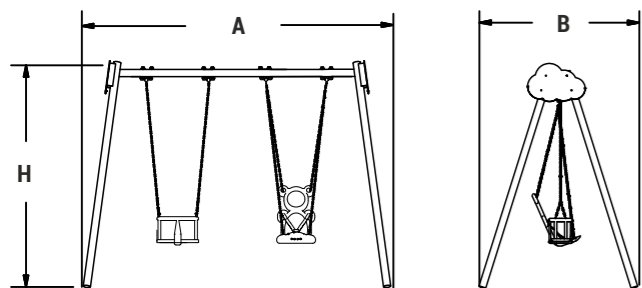

Ηλικιακή
 Ομάδα : +3 ετών

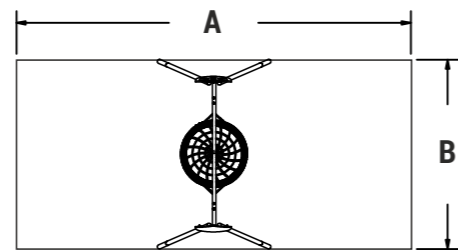
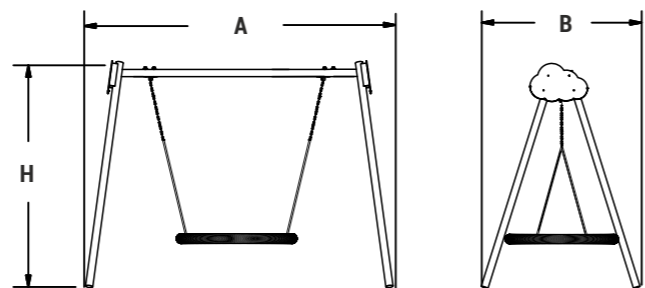

Γενικές Διαστάσεις:	A	B	H
General Dimensions:	3450	1450	2400

Διαστάσεις Χώρου		
Ασφαλείας:	A	B
Safety Area Dimensions:	7500	3600

Γενικές Διαστάσεις:	A	B	H
General Dimensions:	3400	1700	2400

Διαστάσεις Χώρου		
Ασφαλείας:	A	B
Safety Area Dimensions:	7500	3600





3 Seat Metal Curved Playground Swings

Κωδικός Προϊόντος | Product Code: Δ17-03
 Τριθέσια Κούνια Παιδών & Νηπίων | 3 Seat
 Playground Swing (Toddler & Child Seat)



Ηλικιακή
 Ομάδα : +1,5 ετών

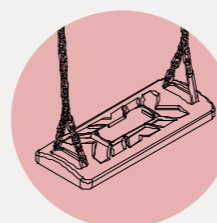
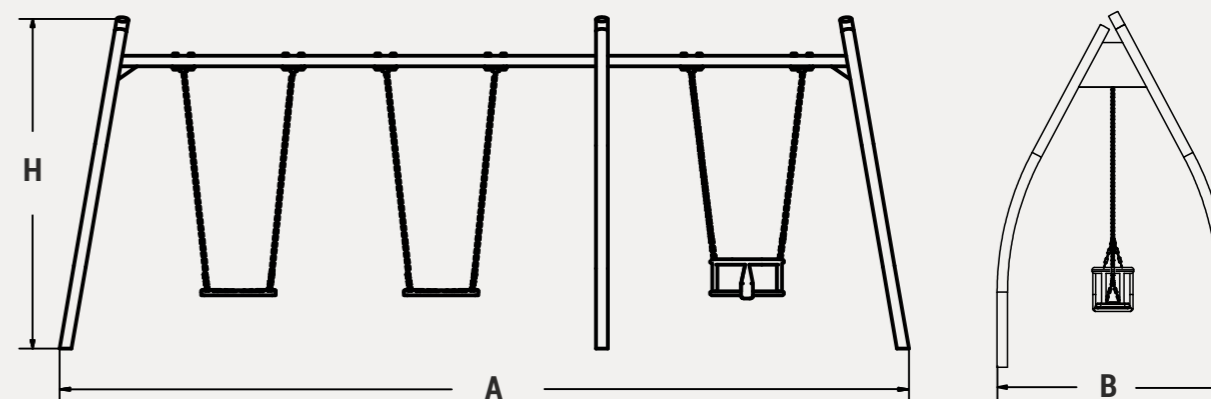

Δυνατότητα επιλογής πολλαπλών
 συνδυασμών καθισμάτων
 Multiple seat combinations available

Γενικές Διαστάσεις: General Dimensions	A	B	H
	5010	1550	2400

Διαστάσεις Χώρου Ασφαλείας: Safety Area Dimensions:	A	B
	7500	5200

ΧΩΡΟΣ ΑΣΦΑΛΕΙΑΣ | SAFETY AREA

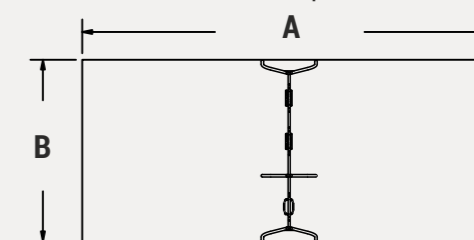

*διαστάσεις σε mm *dimensions in mm

3 Seat Metal Playground Swings

Κωδικός Προϊόντος | Product Code: Δ13-01
Τριθέσια Κούνια Παιδών | 3 Seat Playground Swing (Child Seat)

Κωδικός Προϊόντος | Product Code: Δ13-02
Τριθέσια Κούνια Νηπίων | 3 Seat Toddler Swing

Κωδικός Προϊόντος | Product Code: Δ13-07
Τριθέσια Κούνια Νηπίων & ΑμεΑ | 3 Seat Toddler & Inclusive Swing

Κωδικός Προϊόντος | Product Code: Δ13-04
Τριθέσια Κούνια Παιδών & Νηπίων | 3 Seat Playground Swing (Toddler & Child Seat)



Ηλικιακή Ομάδα : + 3 ετών



Ηλικιακή Ομάδα : +1,5 ετών



Ηλικιακή Ομάδα : +1,5 ετών



Ηλικιακή Ομάδα : +1,5 ετών

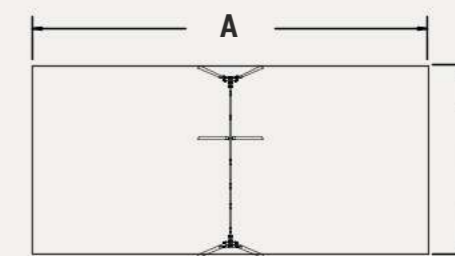
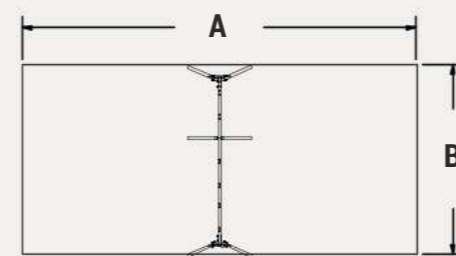
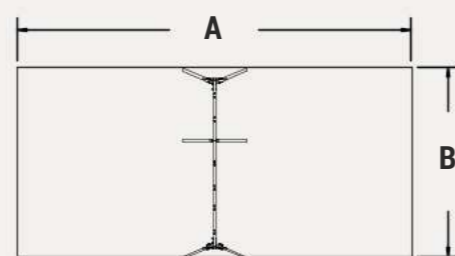
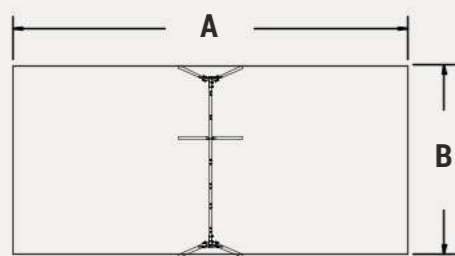
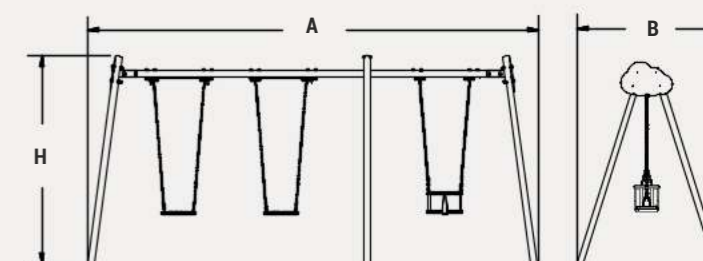
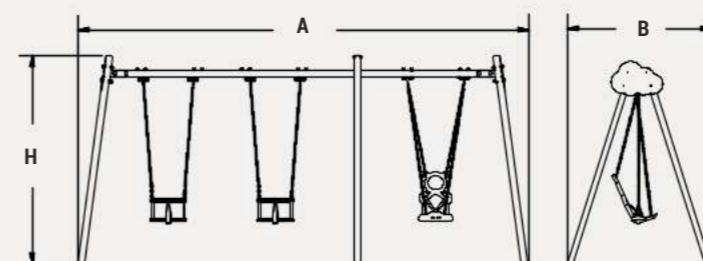
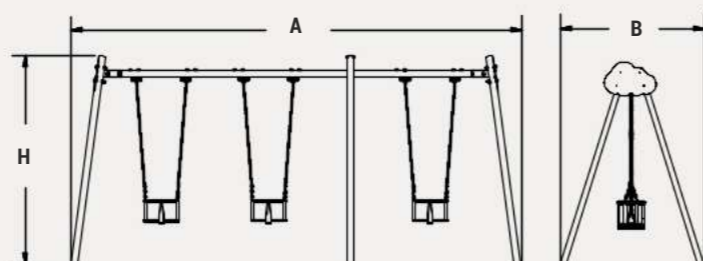
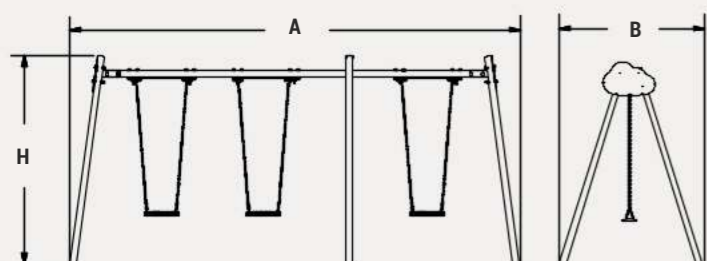

Γενικές Διαστάσεις: A B H
General Dimensions: 5150 1700 2400

Διαστάσεις Χώρου Ασφαλείας: A B
Safety Area Dimensions: 7500 5500

Γενικές Διαστάσεις: A B H
General Dimensions: 5150 1700 2400

Διαστάσεις Χώρου Ασφαλείας: A B
Safety Area Dimensions: 7500 5500

Γενικές Διαστάσεις: A B H
General Dimensions: 5150 1700 2400

Διαστάσεις Χώρου Ασφαλείας: A B
Safety Area Dimensions: 7500 5500

Γενικές Διαστάσεις: A B H
General Dimensions: 5150 1700 2400

Διαστάσεις Χώρου Ασφαλείας: A B
Safety Area Dimensions: 7500 5500



4 Seat Metal Curved Playground Swings

Κωδικός Προϊόντος | Product Code: Δ16-03
 Τετραθέσια Κούνια Παίδων & Νηπίων | 4 Seat
 Playground Swing (Toddler & Child Seat)



Ηλικιακή
 Ομάδα : +1,5 ετών

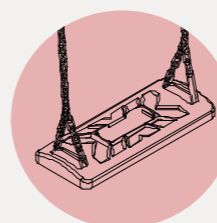
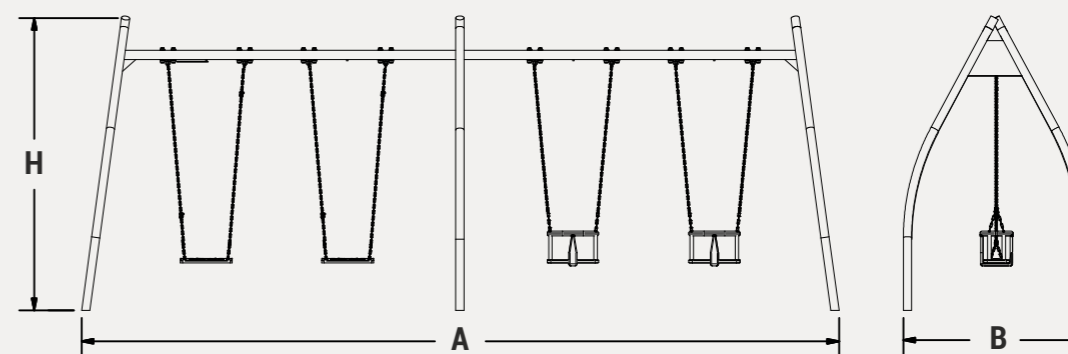

Δυνατότητα επιλογής πολλαπλών
 συνδυασμών καθισμάτων
 Multiple seat combinations available

Γενικές Διαστάσεις: General Dimensions	A	B	H
	6400	1500	2400

Διαστάσεις Χώρου Ασφαλείας: Safety Area Dimensions:	A	B
	7500	6700

ΧΩΡΟΣ ΑΣΦΑΛΕΙΑΣ | SAFETY AREA

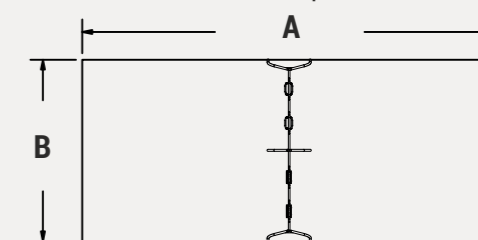

*διαστάσεις σε mm *dimensions in mm

Κωδικός Προϊόντος | Product Code: Δ16-01
 Τετραθέσια Κούνια Παιδών | 4 Seat Toddler
 & Inclusive Swing

Κωδικός Προϊόντος | Product Code: Δ16-04
 Τετραθέσια Κούνια Παίδων & ΑμεΑ | 4 Seat
 Child and Inclusive Swing



Ηλικιακή
 Ομάδα : +3 ετών

Ηλικιακή
 Ομάδα : +1,5 ετών

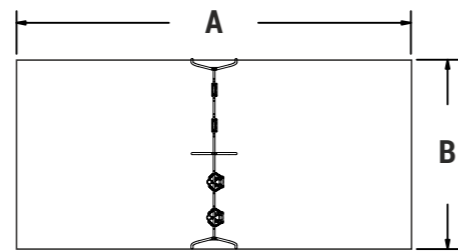
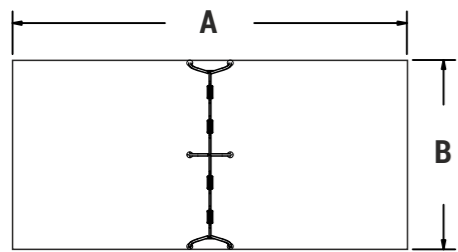
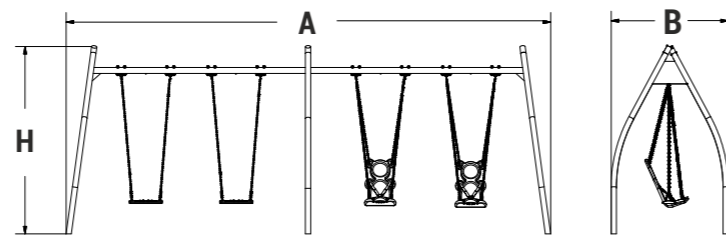
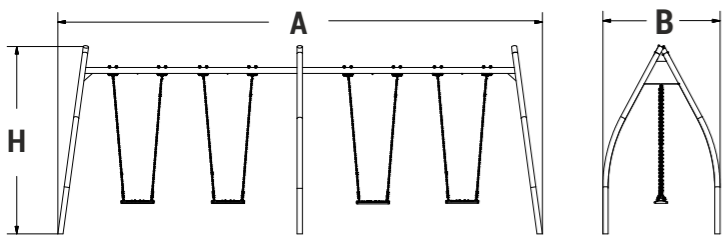

Γενικές Διαστάσεις: A B H
 General Dimensions: 6400 1500 2400

Διαστάσεις Χώρου
 Ασφαλείας: A B
 Safety Area Dimensions: 7500 6700

Γενικές Διαστάσεις: A B H
 General Dimensions: 6400 1500 2400

Διαστάσεις Χώρου
 Ασφαλείας: A B
 Safety Area Dimensions: 7500 6700





4 Seat Metal Playground Swings

Κωδικός Προϊόντος | Product Code: Δ14-17
 Τετραθέσια Κούνια Παίδων & Νηπίων & ΑμεΑ | 4 Seat
 Playground Swing (Toddler & Child Seat)



Ηλικιακή
 Ομάδα : +1,5 ετών

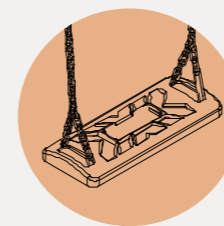
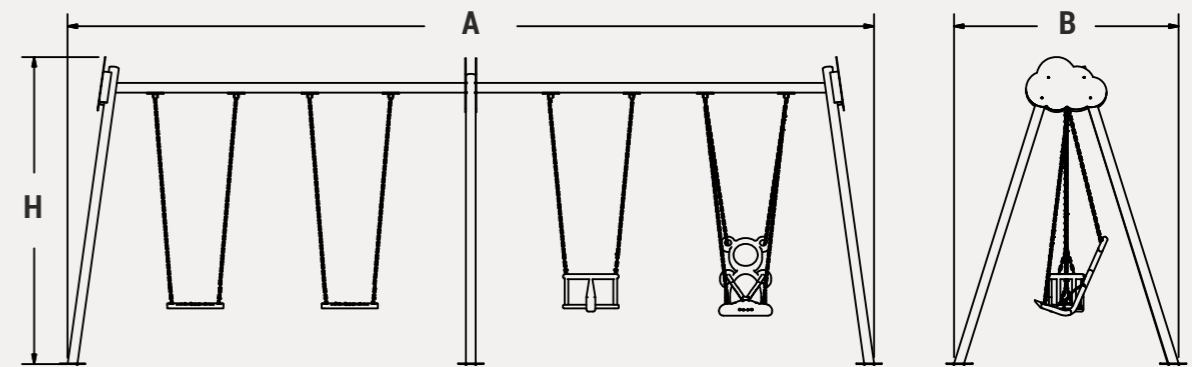

Δυνατότητα επιλογής πολλαπλών
 συνδυασμών καθισμάτων
 Multiple seat combinations available

Γενικές Διαστάσεις: General Dimensions	A	B	H
	6400	1700	2400

Διαστάσεις Χώρου Ασφαλείας: Safety Area Dimensions:	A	B
	7500	6600

ΧΩΡΟΣ ΑΣΦΑΛΕΙΑΣ | SAFETY AREA

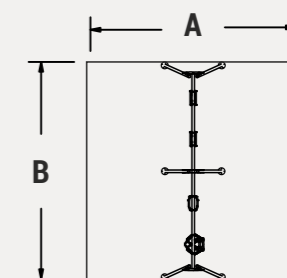

*διαστάσεις σε mm *dimensions in mm

Κωδικός Προϊόντος | Product Code: Δ14-01
 Τετραθέσια Κούνια Παιδων | 4 Seat Playground
 Swing (Child Seat)

Κωδικός Προϊόντος | Product Code: Δ14-02
 Τετραθέσια Κούνια Νηπίων | 4 Seat Toddler
 Swing

Κωδικός Προϊόντος | Product Code: Δ14-05
 Τετραθέσια Κούνια Παιδων & ΑμεΑ | 4 Seat
 Child and Inclusive Swing

Κωδικός Προϊόντος | Product Code: Δ14-04
 Τετραθέσια Κούνια Παιδων & Νηπίων | 4 Seat
 Playground Swing (Toddler & Child Seat)



Ηλικιακή
 Ομάδα : + 3 ετών



Ηλικιακή
 Ομάδα : +1,5 ετών



Ηλικιακή
 Ομάδα : +1,5 ετών



Ηλικιακή
 Ομάδα : +1,5 ετών

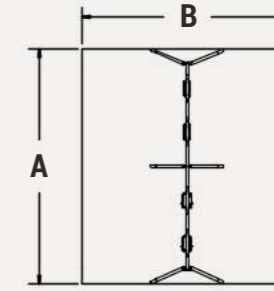
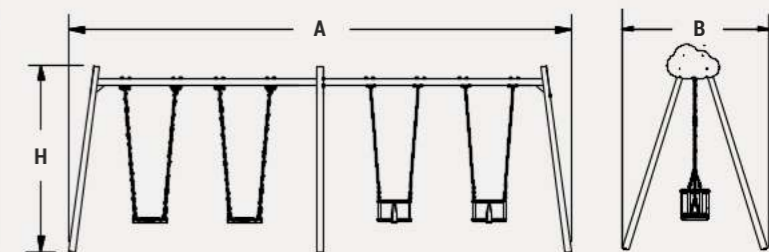
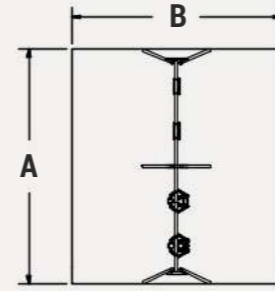
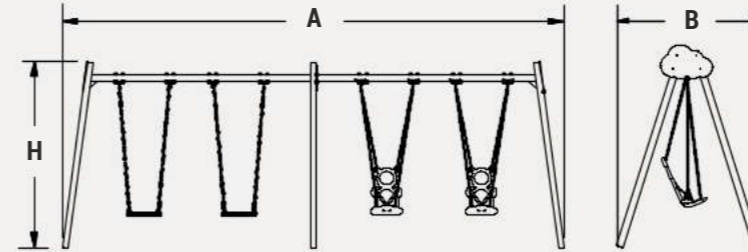
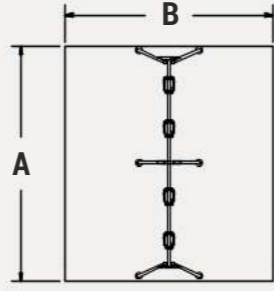
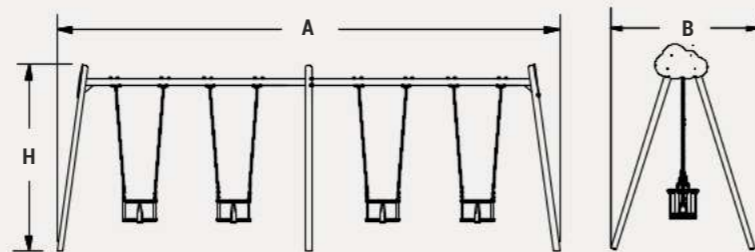
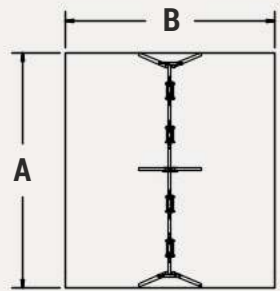
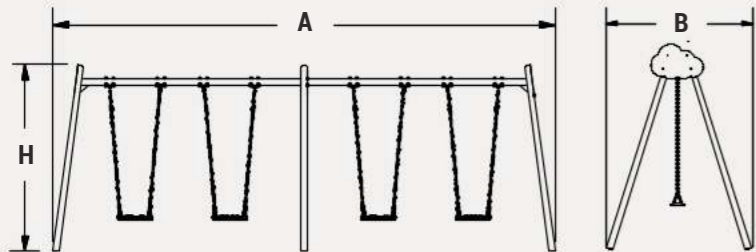

Γενικές Διαστάσεις: A B H
 General Dimensions: 6400 1700 2400

Διαστάσεις Χώρου
 Ασφαλείας: A B
 Safety Area Dimensions: 7500 6700

Γενικές Διαστάσεις: A B H
 General Dimensions: 6400 1700 2400

Διαστάσεις Χώρου
 Ασφαλείας: A B
 Safety Area Dimensions: 7500 6700

Γενικές Διαστάσεις: A B H
 General Dimensions: 6400 1700 2400

Διαστάσεις Χώρου
 Ασφαλείας: A B
 Safety Area Dimensions: 7500 6700

Γενικές Διαστάσεις: A B H
 General Dimensions: 6400 1700 2400

Διαστάσεις Χώρου
 Ασφαλείας: A B
 Safety Area Dimensions: 7500 6700

Κωδικός Προϊόντος | Product Code: Δ14-11
 Τετραθέσια Κούνια Παίδων & Φωλιά | 4 Seat
 Child and Nest Swing

Κωδικός Προϊόντος | Product Code: Δ14-12
 Τετραθέσια Κούνια Νηπίων & Φωλιά | 4 Seat Toddler Swing
 and Nest Swing

Κωδικός Προϊόντος | Product Code: Δ14-14
 Τετραθέσια Κούνια Νηπίων & Παίδων & ΑμεΑ
 4 Seat Child, Toddler and Inclusive Swing

Κωδικός Προϊόντος | Product Code: Δ14-16
 Τετραθέσια Κούνια Παίδων & Νηπίων | 4 Seat
 Playground Swing (Toddler & Child Seat)



Ηλικιακή
 Ομάδα : + 3 ετών



Ηλικιακή
 Ομάδα : +1,5 ετών



Ηλικιακή
 Ομάδα : +1,5 ετών



Ηλικιακή
 Ομάδα : +1,5 ετών

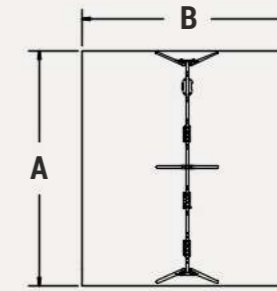
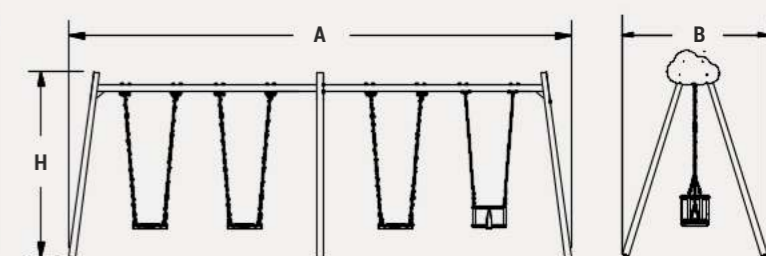
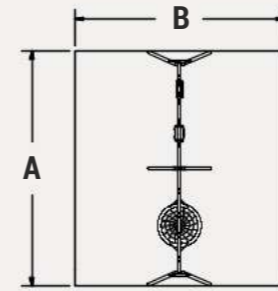
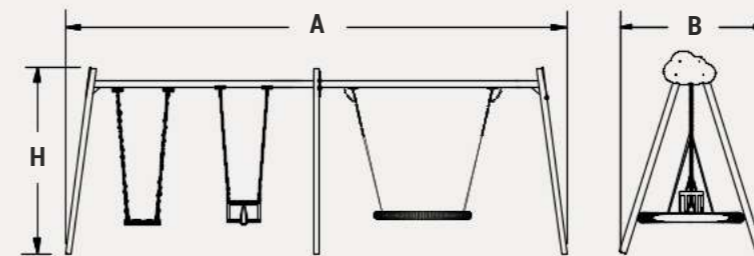
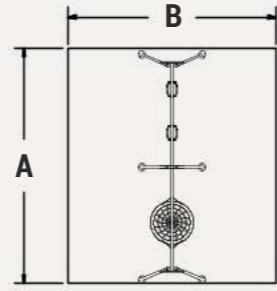
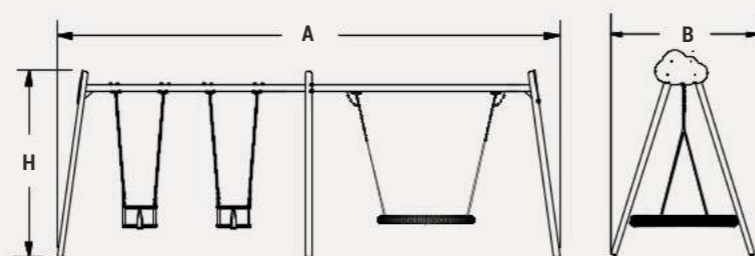
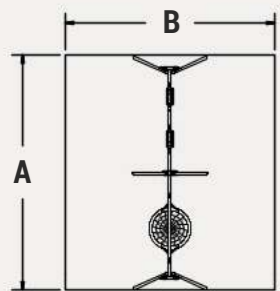
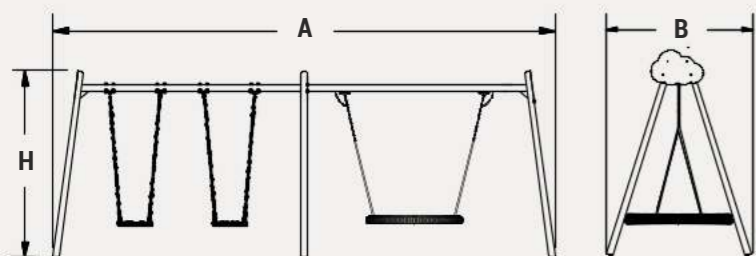

Γενικές Διαστάσεις: A B H
 General Dimensions: 6400 1700 2400

Διαστάσεις Χώρου
 Ασφαλείας: A B
 Safety Area Dimensions: 7500 6700

Γενικές Διαστάσεις: A B H
 General Dimensions: 6400 1700 2400

Διαστάσεις Χώρου
 Ασφαλείας: A B
 Safety Area Dimensions: 7500 6700

Γενικές Διαστάσεις: A B H
 General Dimensions: 6400 1700 2400

Διαστάσεις Χώρου
 Ασφαλείας: A B
 Safety Area Dimensions: 7500 6700

Γενικές Διαστάσεις: A B H
 General Dimensions: 6400 1700 2400

Διαστάσεις Χώρου
 Ασφαλείας: A B
 Safety Area Dimensions: 7500 6700

*διαστάσεις σε mm *dimensions in mm

Playground Spring Riders

Κωδικός Προϊόντος | Product Code: Δ37-06
Ελατήριο Πασχαλίτσα | Ladybug Spring Rider



Ηλικιακή
Ομάδα : +3 ετών

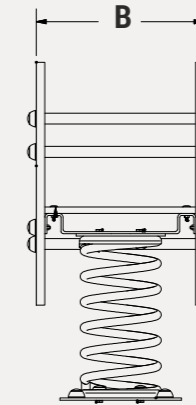
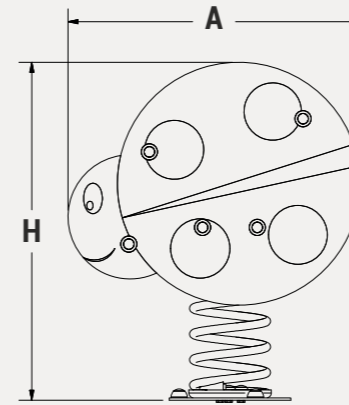

ΧΩΡΟΣ ΑΣΦΑΛΕΙΑΣ | SAFETY AREA

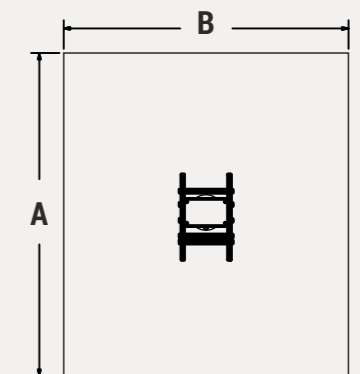

*διαστάσεις σε mm *dimensions in mm

Γενικές Διαστάσεις:	A	B	H
General Dimensions	722	415	835

Διαστάσεις Χώρου Ασφαλείας:	A	B
Safety Area Dimensions:	2750	2450

Κωδικός Προϊόντος | Product Code: Δ37-03
Ελατήριο Φαλαινάκι | Whale Spring Rider

Κωδικός Προϊόντος | Product Code: Δ37-07
Ελατήριο Πάπια | Duck Spring Rider

Κωδικός Προϊόντος | Product Code: Δ37-05
Ελατήριο Λουλούδι | Flower Spring Rider

Κωδικός Προϊόντος | Product Code: Δ37-09
Ελατήριο Βάρκα | Boat Spring Rider



Ηλικιακή
Ομάδα : +1,5 ετών

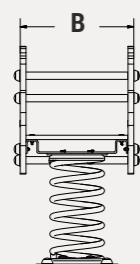
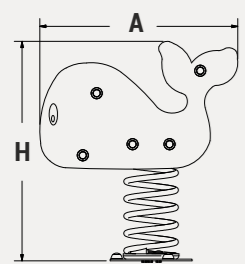

ΧΩΡΟΣ ΑΣΦΑΛΕΙΑΣ | SAFETY AREA

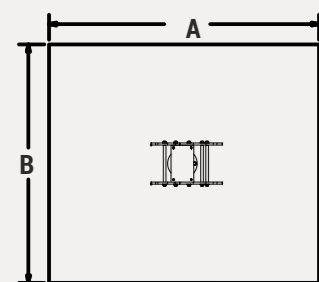

Γενικές Διαστάσεις:	A	B	H
General Dimensions:	730	420	660

Διαστάσεις Χώρου Ασφαλείας:	A	B
Safety Area Dimensions:	2700	2600



Ηλικιακή
Ομάδα : + 3 ετών

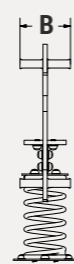
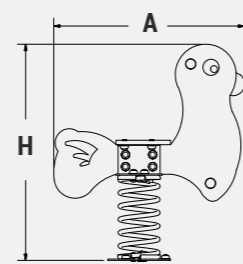

ΧΩΡΟΣ ΑΣΦΑΛΕΙΑΣ | SAFETY AREA

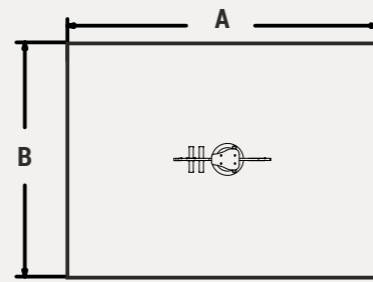

Γενικές Διαστάσεις:	A	B	H
General Dimensions:	910	240	2030

Διαστάσεις Χώρου Ασφαλείας:	A	B
Safety Area Dimensions:	2900	2200



Ηλικιακή
Ομάδα : + 3 ετών

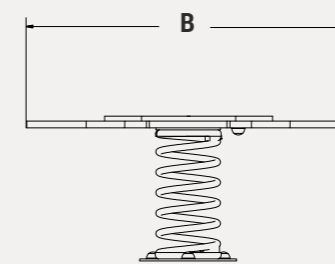
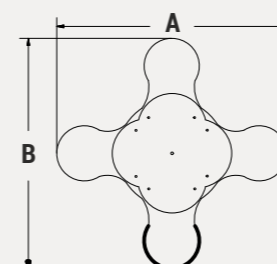

ΧΩΡΟΣ ΑΣΦΑΛΕΙΑΣ | SAFETY AREA

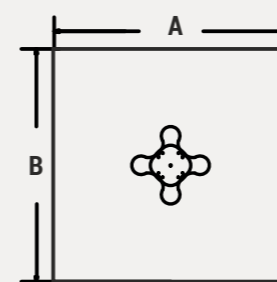

Γενικές Διαστάσεις:	A	B	H
General Dimensions:	3500	1700	2400

Διαστάσεις Χώρου Ασφαλείας:	A	B
Safety Area Dimensions:	3000	3000



Ηλικιακή
Ομάδα : +1,5 ετών

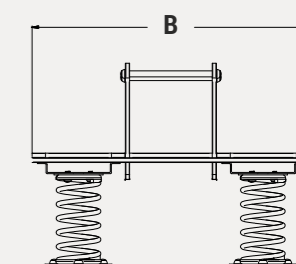
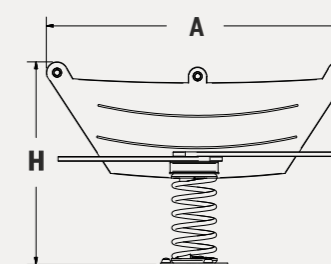

ΧΩΡΟΣ ΑΣΦΑΛΕΙΑΣ | SAFETY AREA

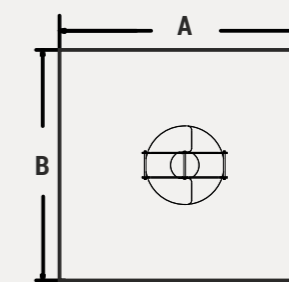

Γενικές Διαστάσεις:	A	B	H
General Dimensions:	1355	1250	840

Διαστάσεις Χώρου Ασφαλείας:	A	B
Safety Area Dimensions:	2600	2450

Κωδικός Προϊόντος | Product Code: Δ37-39
Ελατήριο Αστεράκι | Star Spring Rider



Ηλικιακή
Ομάδα : +1,5 ετών

Κωδικός Προϊόντος | Product Code: Δ37- 38
Ελατήριο Λαγός | Rabbit Spring Rider



Ηλικιακή
Ομάδα : +1,5 ετών

Κωδικός Προϊόντος | Product Code: Δ37- 36Π
Τραμπάλα με Διπλό Ελατήριο | Double Spring Seesaw



Ηλικιακή
Ομάδα : +2 ετών

Κωδικός Προϊόντος | Product Code: Δ37- 40
Ελατήριο Ακρίδα | Grasshopper Spring Rider

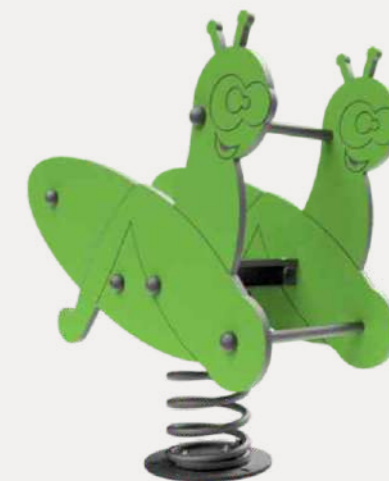

Ηλικιακή
Ομάδα : +1,5 ετών

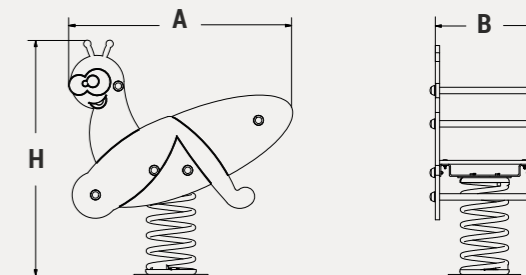
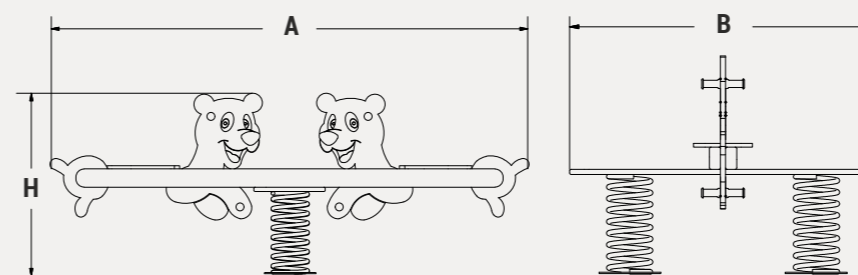
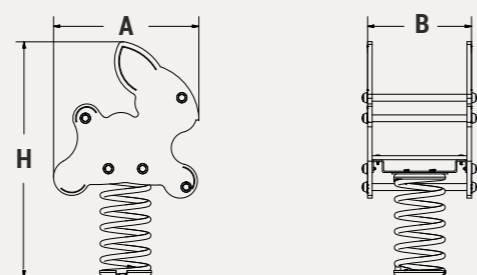
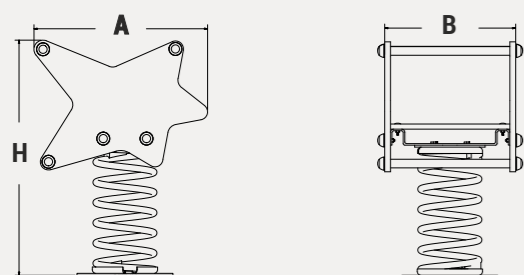

ΧΩΡΟΣ ΑΣΦΑΛΕΙΑΣ | SAFETY AREA

ΧΩΡΟΣ ΑΣΦΑΛΕΙΑΣ | SAFETY AREA

ΧΩΡΟΣ ΑΣΦΑΛΕΙΑΣ | SAFETY AREA

ΧΩΡΟΣ ΑΣΦΑΛΕΙΑΣ | SAFETY AREA

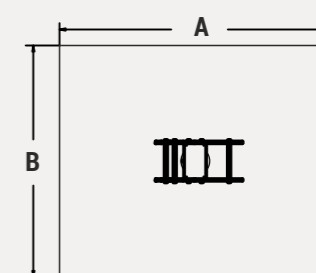
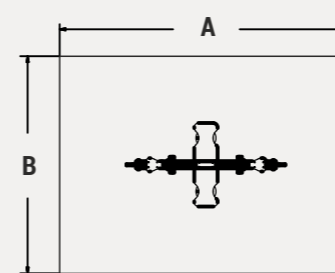
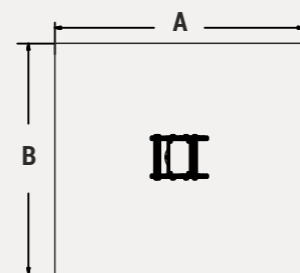
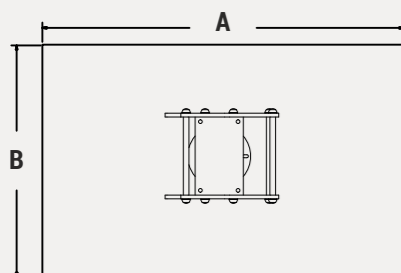

Γενικές Διαστάσεις:
General Dimensions: A B H
 540 410 735

Διαστάσεις Χώρου
Ασφαλείας:
Safety Area Dimensions: 2540 2410

Γενικές Διαστάσεις:
General Dimensions: A B H
 570 410 930

Διαστάσεις Χώρου
Ασφαλείας:
Safety Area Dimensions: 2600 2450

Γενικές Διαστάσεις:
General Dimensions: A B H
 2400 1250 900

Διαστάσεις Χώρου
Ασφαλείας:
Safety Area Dimensions: 4500 3300

Γενικές Διαστάσεις:
General Dimensions: A B H
 900 410 950

Διαστάσεις Χώρου
Ασφαλείας:
Safety Area Dimensions: 2900 2400

Κωδικός Προϊόντος | Product Code: Δ37-36
 Ελατήριο Ιππόκαμπος | Hippocampus Spring Rider

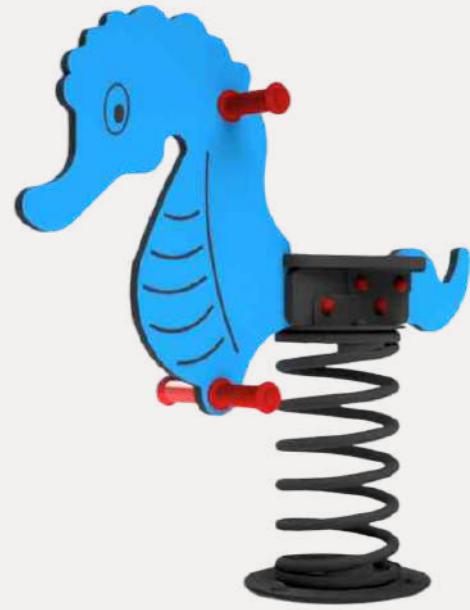

Ηλικιακή
 Ομάδα : +3 ετών

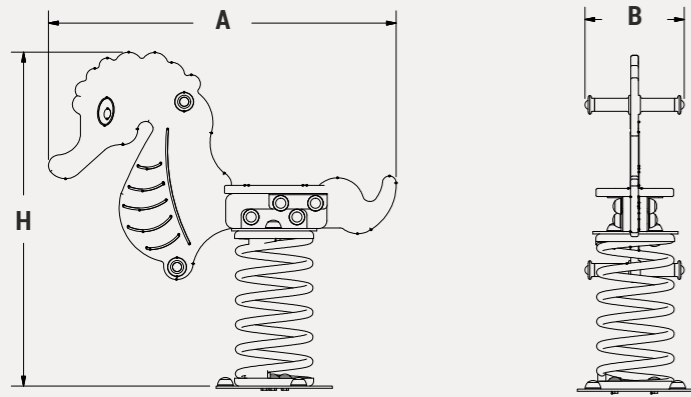

ΧΩΡΟΣ ΑΣΦΑΛΕΙΑΣ | SAFETY AREA

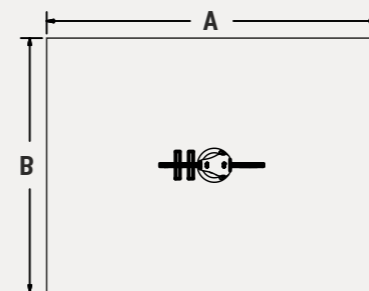

*διαστάσεις σε mm *dimensions in mm

Γενικές Διαστάσεις: General Dimensions	A 897	B 256	H 865
---	----------	----------	----------

Διαστάσεις Χώρου Ασφαλείας: Safety Area Dimensions:	A 2900	B 2300
---	-----------	-----------



Κωδικός Προϊόντος | Product Code: Δ37-60
Ελατήριο Φαλιναάκι | Whale Spring Rider

Κωδικός Προϊόντος | Product Code: Δ37-41
Ελατήριο Καμηλοπάρδαλη | Giraffe Spring Rider

Κωδικός Προϊόντος | Product Code: Δ37-27
Ελατήριο Πεταλούδα | Butterfly Spring Rider

Κωδικός Προϊόντος | Product Code: Δ37-58
Ελατήριο Δράκος | Dragon Spring Rider



Ηλικιακή
Ομάδα : +3 ετών



Ηλικιακή
Ομάδα : + 2 ετών



Ηλικιακή
Ομάδα : +1,5 ετών



Ηλικιακή
Ομάδα : +1,5 ετών

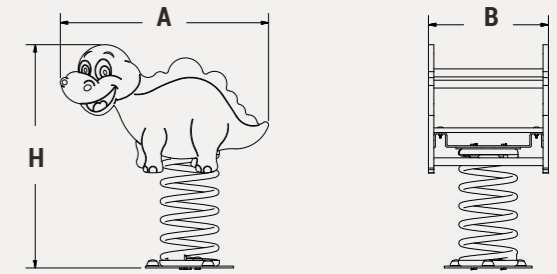
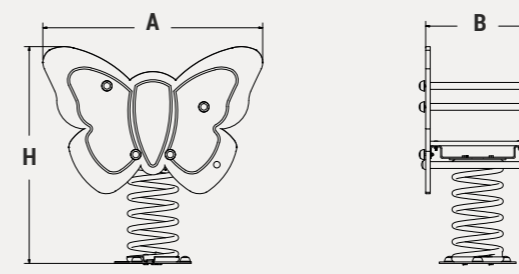
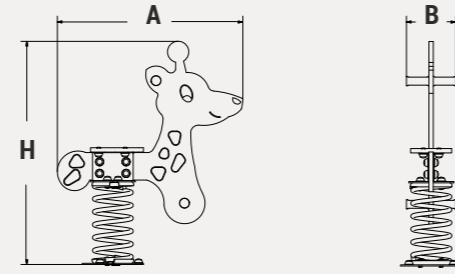
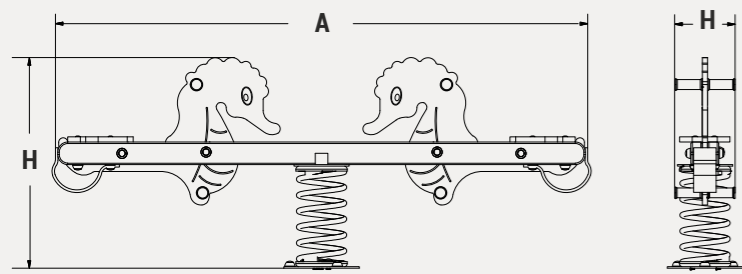

ΧΩΡΟΣ ΑΣΦΑΛΕΙΑΣ | SAFETY AREA

ΧΩΡΟΣ ΑΣΦΑΛΕΙΑΣ | SAFETY AREA

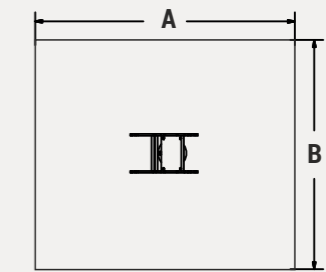
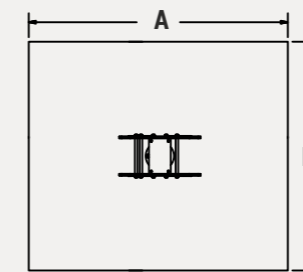
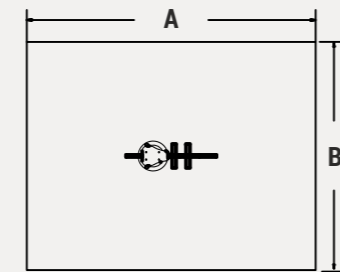
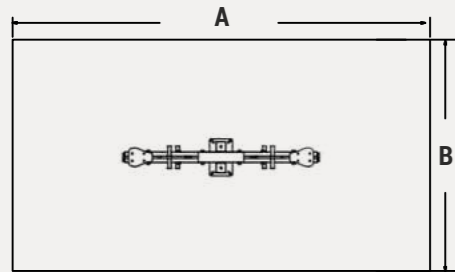

Γενικές Διαστάσεις:	A	B	H
General Dimensions:	2120	240	987

Διαστάσεις Χώρου Ασφαλείας:	A	B
Safety Area Dimensions:	5200	3200

Γενικές Διαστάσεις:	A	B	H
General Dimensions:	911	241	1090

Διαστάσεις Χώρου Ασφαλείας:	A	B
Safety Area Dimensions:	2900	2450

Γενικές Διαστάσεις:	A	B	H
General Dimensions:	860	420	840

Διαστάσεις Χώρου Ασφαλείας:	A	B
Safety Area Dimensions:	2860	2420

Γενικές Διαστάσεις:	A	B	H
General Dimensions:	1350	375	815

Διαστάσεις Χώρου Ασφαλείας:	A	B
Safety Area Dimensions:	3050	2400

Κωδικός Προϊόντος | Product Code: Δ37-47
Ελατήριο Φιδάκι | Snake Spring Rider

Κωδικός Προϊόντος | Product Code: Δ37-52
Ελατήριο 2 Θέσεων | 2 Seat Spring Rider

Κωδικός Προϊόντος | Product Code: Δ37-56
Ελατήριο Φορτηγάκι | Truck-Themed Spring Rider

Κωδικός Προϊόντος | Product Code: Δ37-51
Ελατήριο Δρομέας | Runner Spring Rider

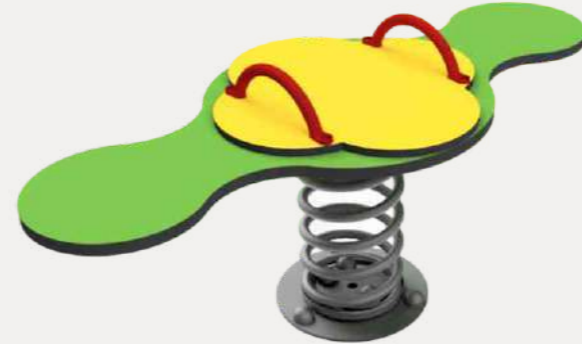

Ηλικιακή
Ομάδα : +3 ετών

Ηλικιακή
Ομάδα : +3 ετών

Ηλικιακή
Ομάδα : +1,5 ετών

Ηλικιακή
Ομάδα : +3 ετών

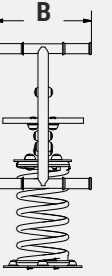
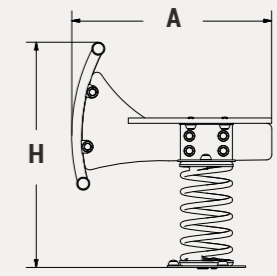
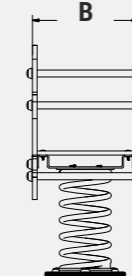
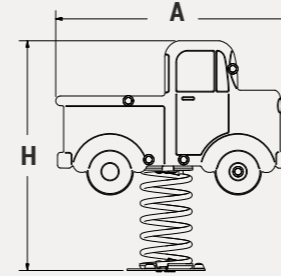
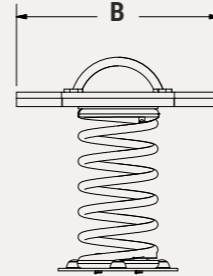
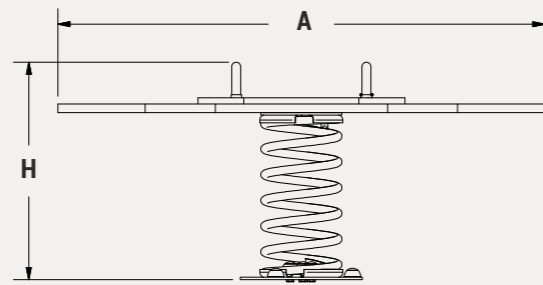
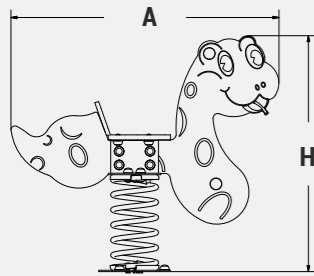

ΧΩΡΟΣ ΑΣΦΑΛΕΙΑΣ | SAFETY AREA

ΧΩΡΟΣ ΑΣΦΑΛΕΙΑΣ | SAFETY AREA

ΧΩΡΟΣ ΑΣΦΑΛΕΙΑΣ | SAFETY AREA

ΧΩΡΟΣ ΑΣΦΑΛΕΙΑΣ | SAFETY AREA

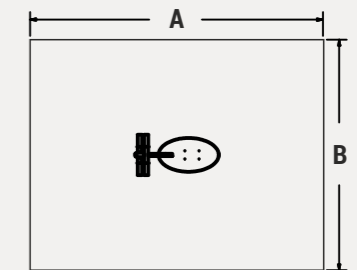
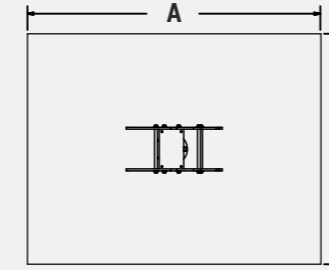
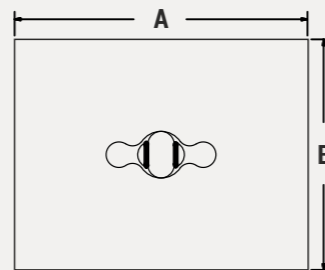
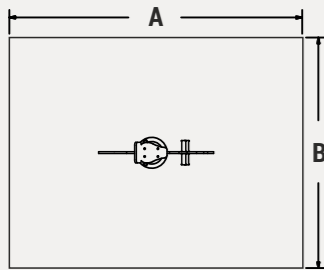

Γενικές Διαστάσεις:
General Dimensions: A B H
 1070 240 1030

Διαστάσεις Χώρου
Ασφαλείας:
Safety Area Dimensions: A B
 2900 2300

Γενικές Διαστάσεις:
General Dimensions: A B H
 1300 800 450

Διαστάσεις Χώρου
Ασφαλείας:
Safety Area Dimensions: A B
 4200 2800

Γενικές Διαστάσεις:
General Dimensions: A B H
 900 400 885

Διαστάσεις Χώρου
Ασφαλείας:
Safety Area Dimensions: A B
 3900 3400

Γενικές Διαστάσεις:
General Dimensions: A B H
 700 370 870

Διαστάσεις Χώρου
Ασφαλείας:
Safety Area Dimensions: A B
 2700 2300



Κωδικός Προϊόντος | Product Code: Δ37-61
 Ελατήριο Καμηλοπάρδαλη 2 Θέσεων | Giraffe Spring
 Rider 2 Seat



Ηλικιακή
 Ομάδα : +2 ετών

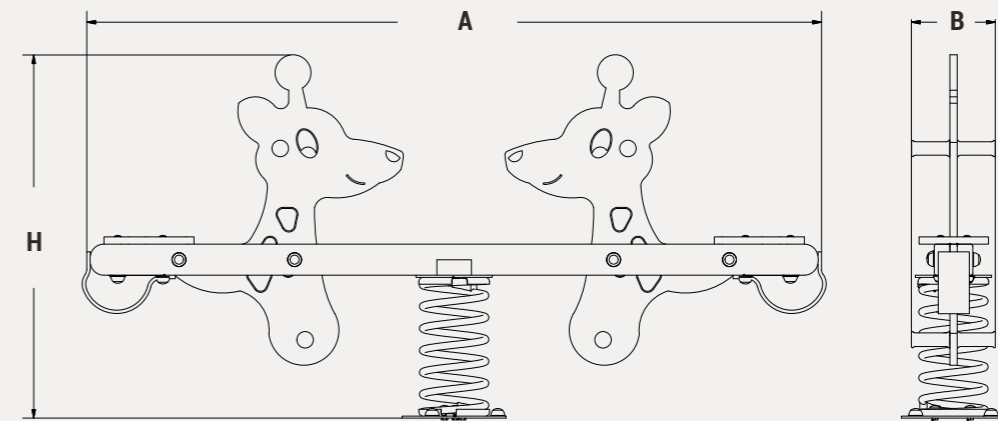

Γενικές Διαστάσεις: General Dimensions	A	B	H
	2120	240	1050

Διαστάσεις Χώρου Ασφαλείας: Safety Area Dimensions:	A	B
	5200	3200

ΧΩΡΟΣ ΑΣΦΑΛΕΙΑΣ | SAFETY AREA

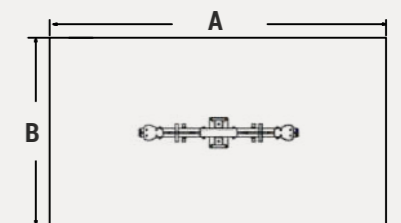

*διαστάσεις σε mm *dimensions in mm

Κωδικός Προϊόντος | Product Code: Δ37-16
Ελατήριο Δίσκος | Disk Spring Rider

Κωδικός Προϊόντος | Product Code: Δ37-32
Ελατήριο Δίσκος | Disk Spring Rider

Κωδικός Προϊόντος | Product Code: Δ37-30
Ελατήριο Αυτοκινητάκι | Car Spring Rider

Κωδικός Προϊόντος | Product Code: Δ37-49
Ελατήριο Αυτοκινητάκι Σαφάρι | Safari Car Spring Rider



Ηλικιακή
Ομάδα : +3 ετών

Ηλικιακή
Ομάδα : +3 ετών

Ηλικιακή
Ομάδα : +1,5 ετών

Ηλικιακή
Ομάδα : +3 ετών

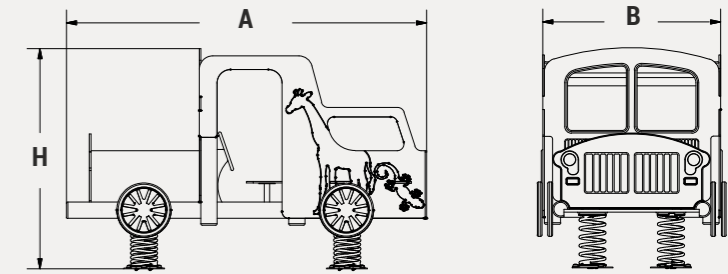
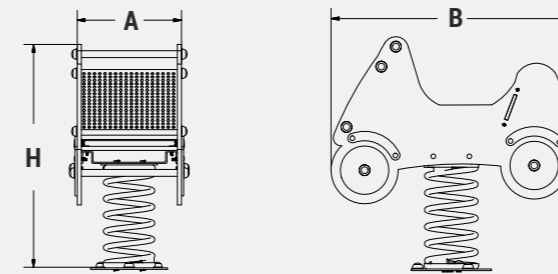
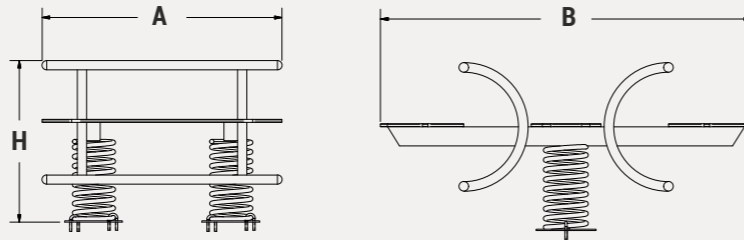
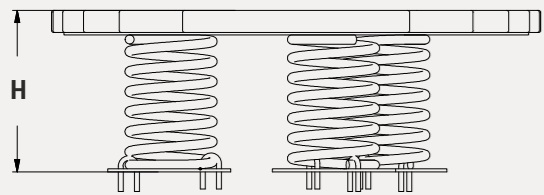

ΧΩΡΟΣ ΑΣΦΑΛΕΙΑΣ | SAFETY AREA

ΧΩΡΟΣ ΑΣΦΑΛΕΙΑΣ | SAFETY AREA

ΧΩΡΟΣ ΑΣΦΑΛΕΙΑΣ | SAFETY AREA

ΧΩΡΟΣ ΑΣΦΑΛΕΙΑΣ | SAFETY AREA

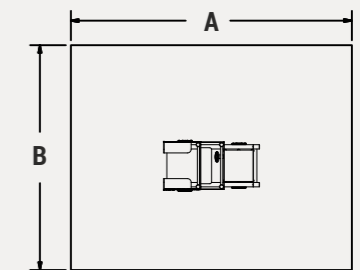
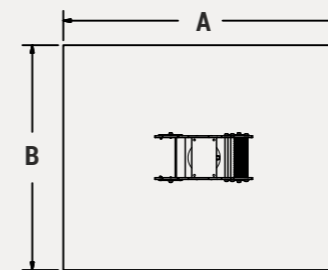
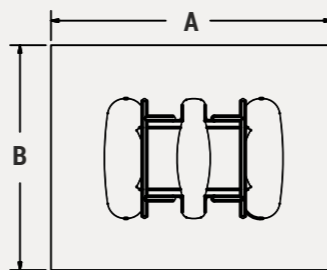
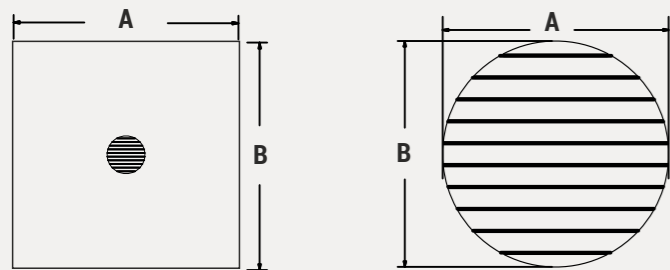

Γενικές Διαστάσεις:
General Dimensions: A B H
1000 1000 450

Διαστάσεις Χώρου
Ασφαλείας:
Safety Area Dimensions: A B
3000 3000

Γενικές Διαστάσεις:
General Dimensions: A B H
1500 1100 706

Διαστάσεις Χώρου
Ασφαλείας:
Safety Area Dimensions: A B
3500 3100

Γενικές Διαστάσεις:
General Dimensions: A B H
900 400 870

Διαστάσεις Χώρου
Ασφαλείας:
Safety Area Dimensions: A B
2900 2400

Γενικές Διαστάσεις:
General Dimensions: A B H
2660 1300 1630

Διαστάσεις Χώρου
Ασφαλείας:
Safety Area Dimensions: A B
5600 4350

Κωδικός Προϊόντος | Product Code: Δ37-55
Ελατήριο Ελεφαντάκι | Disk Spring Rider



Ηλικιακή
Ομάδα : +3 ετών

Κωδικός Προϊόντος | Product Code: Δ37-50
Τετραθέσιο Ελατήριο Τραμπάλα | Four-Seat Spring Seesaw



Ηλικιακή
Ομάδα : +3 ετών

Κωδικός Προϊόντος | Product Code: Δ37-45
Ελατήριο Τραμπάλα | Spring Seesaw



Ηλικιακή
Ομάδα : +3 ετών

Κωδικός Προϊόντος | Product Code: Δ37-54
Ελατήριο Τραμπάλα με Δελφίνοι | Dolphin Spring Seesaw

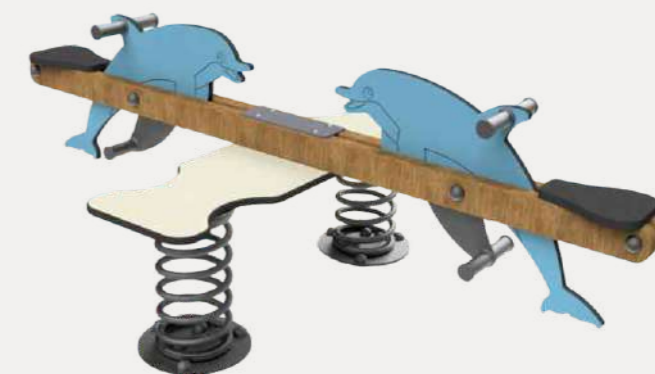

Ηλικιακή
Ομάδα : +1 ετών

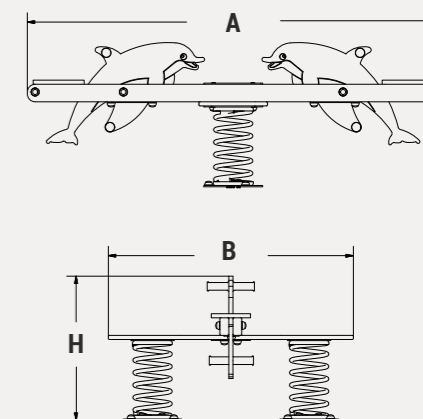
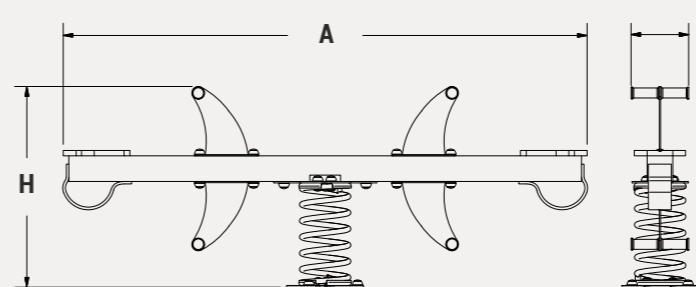
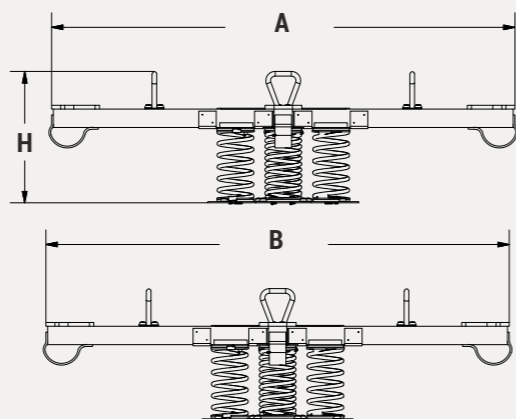
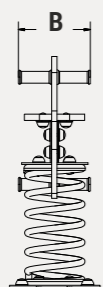
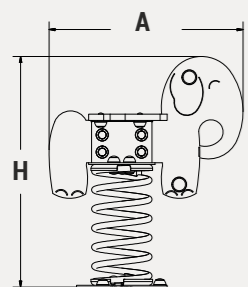

ΧΩΡΟΣ ΑΣΦΑΛΕΙΑΣ | SAFETY AREA

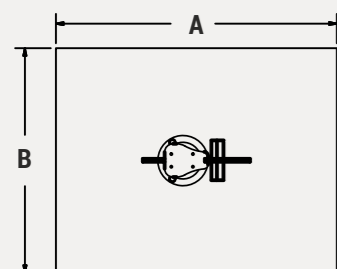

ΧΩΡΟΣ ΑΣΦΑΛΕΙΑΣ
SAFETY AREA

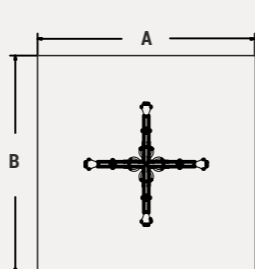

ΧΩΡΟΣ ΑΣΦΑΛΕΙΑΣ | SAFETY AREA

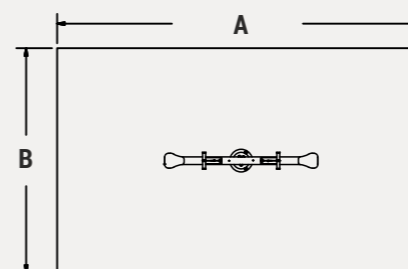

ΧΩΡΟΣ ΑΣΦΑΛΕΙΑΣ
SAFETY AREA

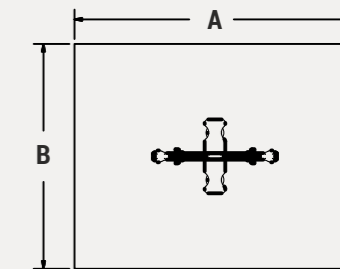

Γενικές Διαστάσεις:
General Dimensions: A B H
645 240 765

Διαστάσεις Χώρου
Ασφαλείας:
Safety Area Dimensions: A B
2650 2200

Γενικές Διαστάσεις:
General Dimensions: A B H
2500 2500 700

Διαστάσεις Χώρου
Ασφαλείας:
Safety Area Dimensions: A B
4600 4600

Γενικές Διαστάσεις:
General Dimensions: A B H
900 400 870

Διαστάσεις Χώρου
Ασφαλείας:
Safety Area Dimensions: A B
2900 2400

Γενικές Διαστάσεις:
General Dimensions: A B H
2220 800 830

Διαστάσεις Χώρου
Ασφαλείας:
Safety Area Dimensions: A B
4650 3200

Κωδικός Προϊόντος | Product Code: Δ37-46
Ελατήριο Βατραχάκι | Frog Spring Rider



Ηλικιακή
Ομάδα : +1,5 ετών

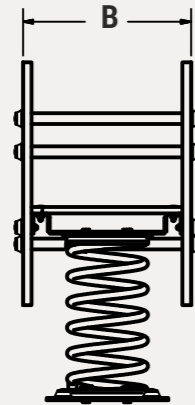
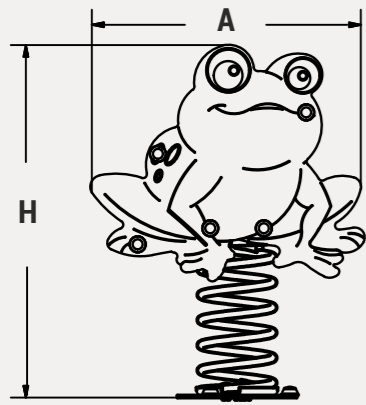

ΧΩΡΟΣ ΑΣΦΑΛΕΙΑΣ | SAFETY AREA

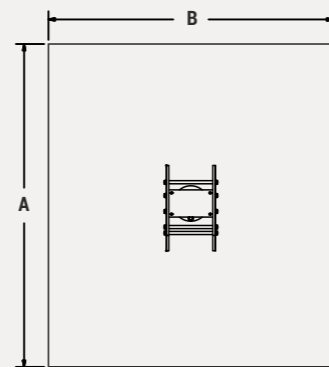

*διαστάσεις σε mm *dimensions in mm

Γενικές Διαστάσεις: General Dimensions	A	B	H
	740	400	1000

Διαστάσεις Χώρου Ασφαλείας: Safety Area Dimensions:	A	B
	2750	2400



Κωδικός Προϊόντος | Product Code: Δ37-23
Ελατήριο Σκυλάκι | Dog Spring Rider

Κωδικός Προϊόντος | Product Code: Δ37-10
Ελατήριο Μηχανάκι | Motorbike Spring Rider

Κωδικός Προϊόντος | Product Code: Δ37-33
Ελατήριο Αλογάκι | Horse Spring Rider

Κωδικός Προϊόντος | Product Code: Δ37-25
Ελατήριο Αλογάκι | Horse Spring Rider



Ηλικιακή
Ομάδα : +3 ετών



Ηλικιακή
Ομάδα : +3 ετών

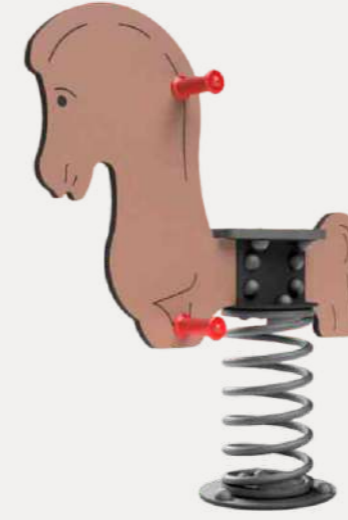

Ηλικιακή
Ομάδα : +1 ετών

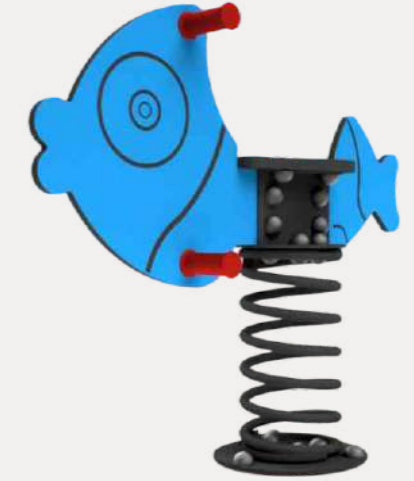

Ηλικιακή
Ομάδα : +3 ετών

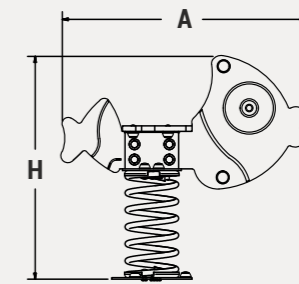
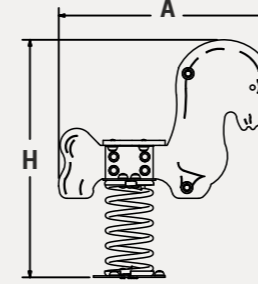
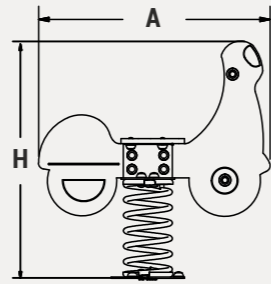
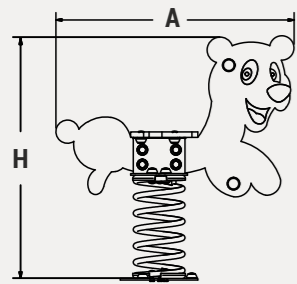

ΧΩΡΟΣ ΑΣΦΑΛΕΙΑΣ | SAFETY AREA

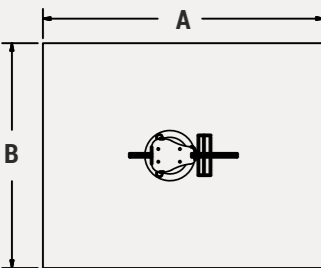

ΧΩΡΟΣ ΑΣΦΑΛΕΙΑΣ | SAFETY AREA

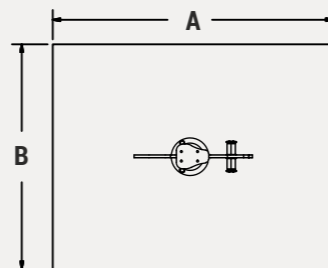

ΧΩΡΟΣ ΑΣΦΑΛΕΙΑΣ | SAFETY AREA

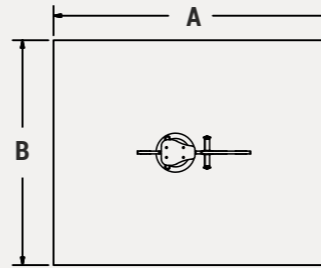

ΧΩΡΟΣ ΑΣΦΑΛΕΙΑΣ | SAFETY AREA

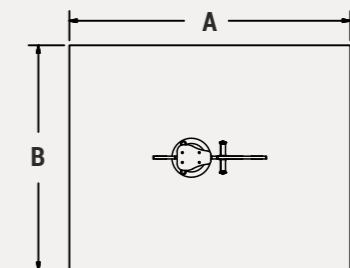

Γενικές Διαστάσεις:
General Dimensions: A B H
 920 241 932

Διαστάσεις Χώρου
Ασφαλείας:
Safety Area Dimensions: 3000 2300

Γενικές Διαστάσεις:
General Dimensions: A B H
 945 255 970

Διαστάσεις Χώρου
Ασφαλείας:
Safety Area Dimensions: 3000 2300

Γενικές Διαστάσεις:
General Dimensions: A B H
 890 241 980

Διαστάσεις Χώρου
Ασφαλείας:
Safety Area Dimensions: 2900 2300

Γενικές Διαστάσεις:
General Dimensions: A B H
 910 240 840

Διαστάσεις Χώρου
Ασφαλείας:
Safety Area Dimensions: 2900 2300



Playground Seesaws

Κωδικός Προϊόντος | Product Code: Δ23-02Π
 Ξύλινη Τραμπάλα 2 Θέσεων | Wooden Two-Seat Seesaw



Ηλικιακή
 Ομάδα : +3 ετών

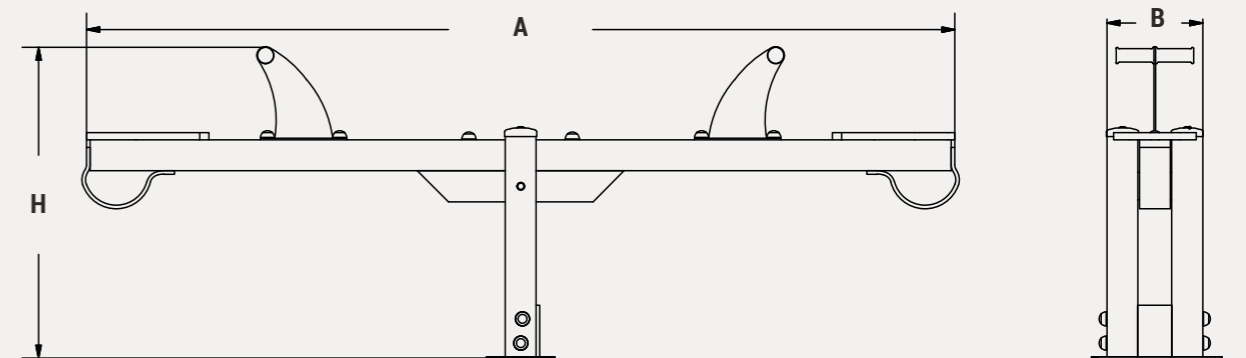

Γενικές Διαστάσεις: General Dimensions	A	B	H
	2500	300	900

Διαστάσεις Χώρου Ασφαλείας: Safety Area Dimensions:	A	B
	4500	2300

ΧΩΡΟΣ ΑΣΦΑΛΕΙΑΣ | SAFETY AREA

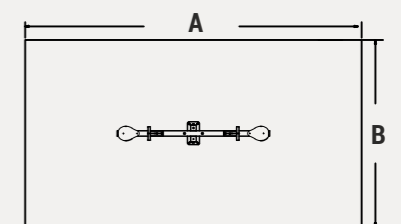

*διαστάσεις σε mm *dimensions in mm

Κωδικός Προϊόντος | Product Code: Δ23-15
Μεταλλική Τραμπάλα 2 Θέσεων | Metal 2 Seat Seesaw

Κωδικός Προϊόντος | Product Code: Δ23-15-2
Μικτής Κατασκευής Τραμπάλα 2 Θέσεων | Wood & Metal
2 Seat Seesaw

Κωδικός Προϊόντος | Product Code: Δ23-18
Μεταλλική Τραμπάλα 4 Θέσεων | Metal 4 Seat Seesaw

Κωδικός Προϊόντος | Product Code: Δ23-24
Μεταλλική Τραμπάλα | Metal Seesaw

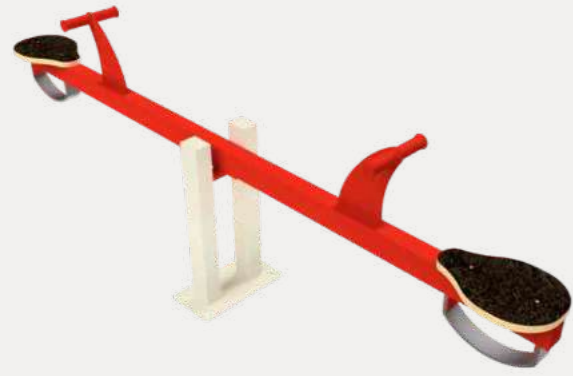

Ηλικιακή
Ομάδα : +3 ετών



Ηλικιακή
Ομάδα : +3 ετών



Ηλικιακή
Ομάδα : +3 ετών

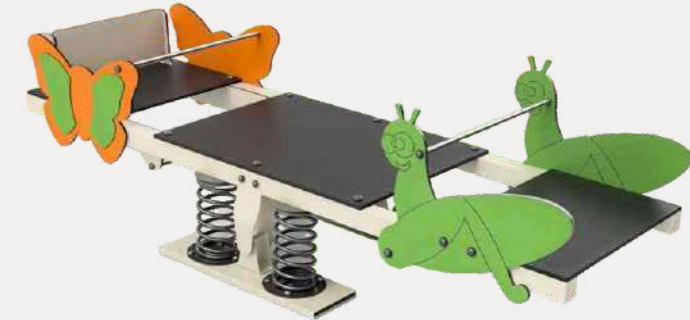

Ηλικιακή
Ομάδα : +3 ετών

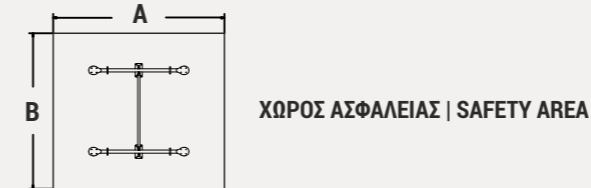
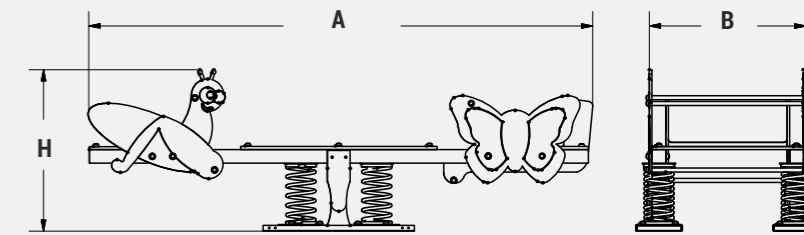
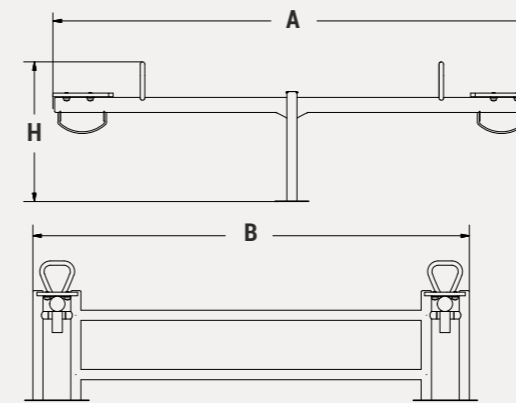
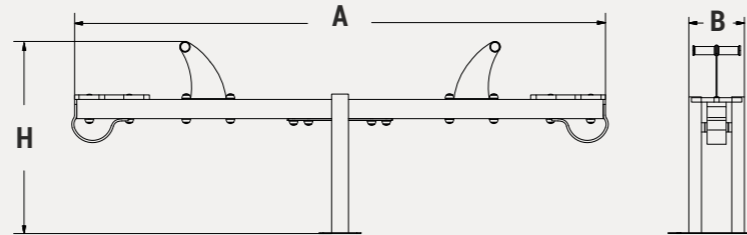
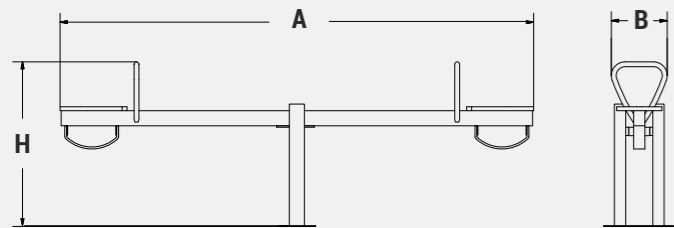

Γενικές Διαστάσεις:
General Dimensions: A B H
 2500 300 870

Διαστάσεις Χώρου
Ασφαλείας:
Safety Area Dimensions: A B
 4500 2300

Γενικές Διαστάσεις:
General Dimensions: A B H
 2500 265 895

Διαστάσεις Χώρου
Ασφαλείας:
Safety Area Dimensions: A B
 4500 2300

Γενικές Διαστάσεις:
General Dimensions: A B H
 2800 1600 750

Διαστάσεις Χώρου
Ασφαλείας:
Safety Area Dimensions: A B
 5000 4000

Γενικές Διαστάσεις:
General Dimensions: A B H
 3300 1130 1020

Διαστάσεις Χώρου
Ασφαλείας:
Safety Area Dimensions: A B
 6300 4000

Κωδικός Προϊόντος | Product Code: Δ23-16
Μεταλλική Τραμπάλα με Διπλό Ελατήριο
Metal Double Spring Seesaw

Κωδικός Προϊόντος | Product Code: Δ23-17
Μεταλλική Τραμπάλα Ελατηρίου | Metal Spring Seesaw

Κωδικός Προϊόντος | Product Code: Δ23-19
Σταυρωτή Τραμπάλα | X-Shape Seesaw

Κωδικός Προϊόντος | Product Code: Δ23-30
Επιφάνεια Ισορροπίας με Ελατήριο | Spring Balance Platform

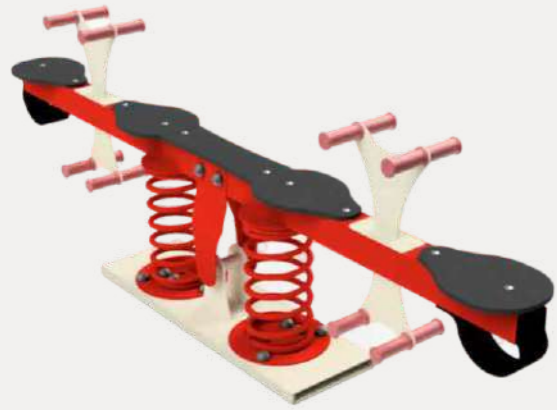

Ηλικιακή
Ομάδα : +3 ετών



Ηλικιακή
Ομάδα : +3 ετών



Ηλικιακή
Ομάδα : +3 ετών



Ηλικιακή
Ομάδα : +3 ετών

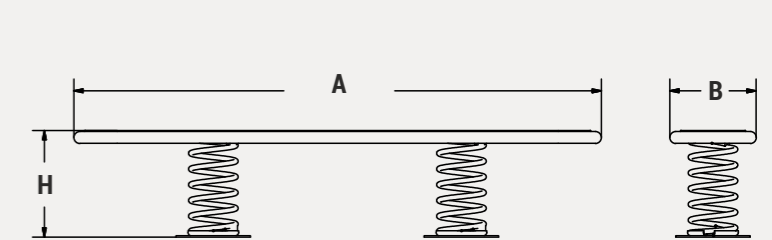
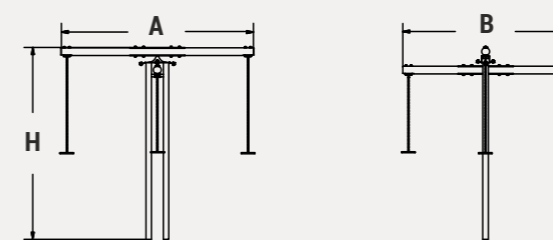
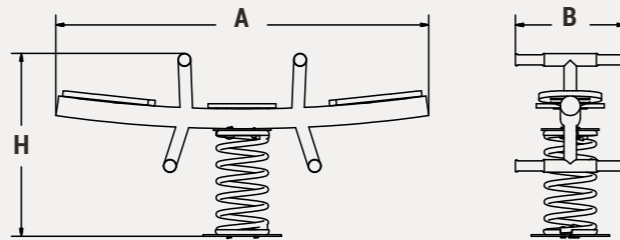
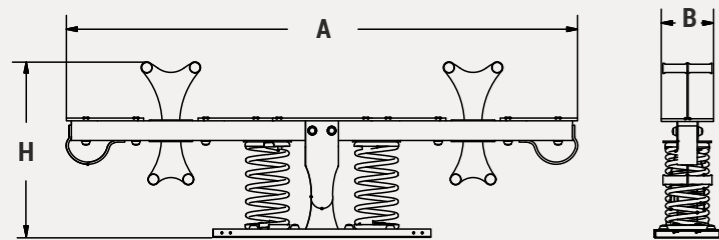

Γενικές Διαστάσεις:
General Dimensions: A B H
2350 240 770

Διαστάσεις Χώρου
Ασφαλείας:
Safety Area Dimensions: A B
4400 2300

Γενικές Διαστάσεις:
General Dimensions: A B H
1400 420 700

Διαστάσεις Χώρου
Ασφαλείας:
Safety Area Dimensions: A B
3400 2450

Γενικές Διαστάσεις:
General Dimensions: A B H
3500 3000 2900

Διαστάσεις Χώρου
Ασφαλείας:
Safety Area Dimensions: A B
7500 7000

Γενικές Διαστάσεις:
General Dimensions: A B H
2100 350 430

Διαστάσεις Χώρου
Ασφαλείας:
Safety Area Dimensions: A B
4100 2350

Κωδικός Προϊόντος | Product Code: Δ23-34
Ξύλινη Τραμπάλα 4 Θέσεων | Wooden Four-Seat Seesaw

Κωδικός Προϊόντος | Product Code: Δ23-33
Ξύλινη Τραμπάλα 2 Θέσεων | Wooden Two-Seat Seesaw

Κωδικός Προϊόντος | Product Code: Δ23-21
Ξύλινη Τραμπάλα | Wooden Seesaw

Κωδικός Προϊόντος | Product Code: Δ23-32
Τραμπάλα Ελατηρίου Βατραχάκι | Frog Spring Seesaw



Ηλικιακή
Ομάδα : +3 ετών



Ηλικιακή
Ομάδα : +3 ετών



Ηλικιακή
Ομάδα : +3 ετών

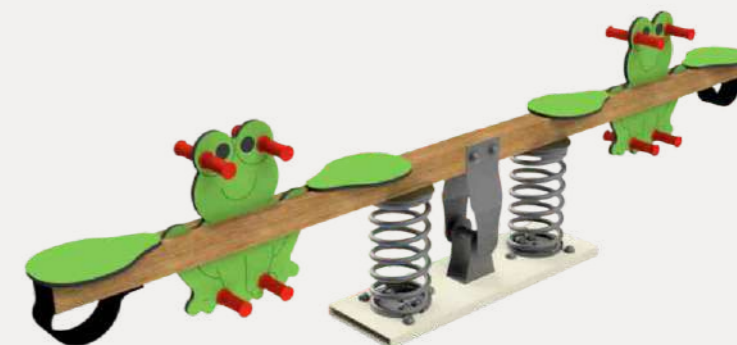

Ηλικιακή
Ομάδα : +3 ετών

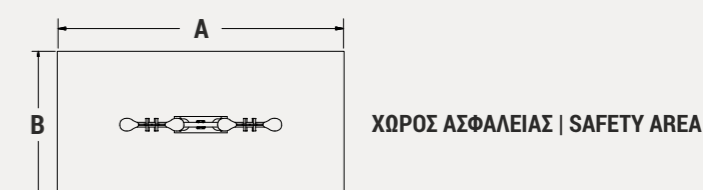
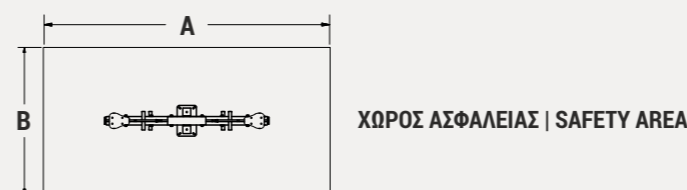
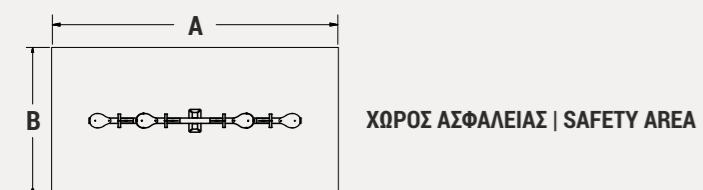
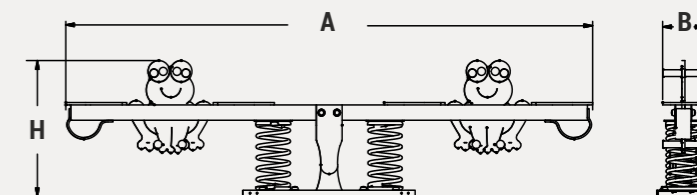
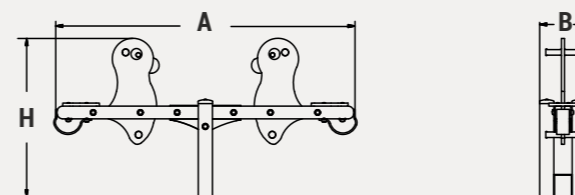
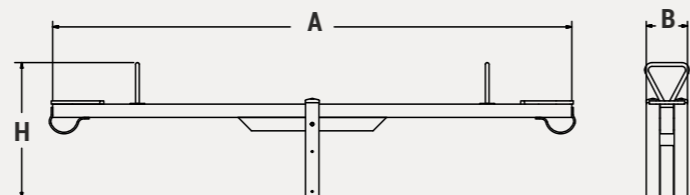
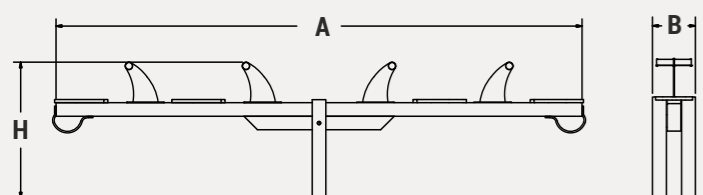

Γενικές Διαστάσεις:
General Dimensions: A B H
 3500 280 915

Διαστάσεις Χώρου
Ασφαλείας:
Safety Area Dimensions: A B
 6500 3300

Γενικές Διαστάσεις:
General Dimensions: A B H
 2500 265 895

Διαστάσεις Χώρου
Ασφαλείας:
Safety Area Dimensions: A B
 4550 2300

Γενικές Διαστάσεις:
General Dimensions: A B H
 2500 330 1120

Διαστάσεις Χώρου
Ασφαλείας:
Safety Area Dimensions: A B
 4550 2350

Γενικές Διαστάσεις:
General Dimensions: A B H
 3000 240 790

Διαστάσεις Χώρου
Ασφαλείας:
Safety Area Dimensions: A B
 5000 2100



Playground Carousel

Κωδικός Προϊόντος | Product Code: Δ15-13
 Μύλος Τεσσάρων Θέσεων | Four Seat Carousel



Ηλικιακή
 Ομάδα : 3 - 12 ετών

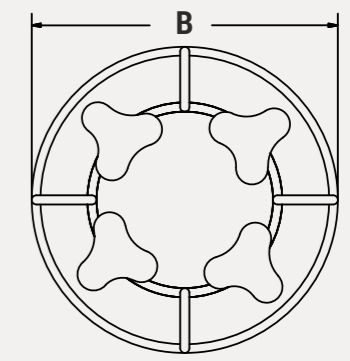
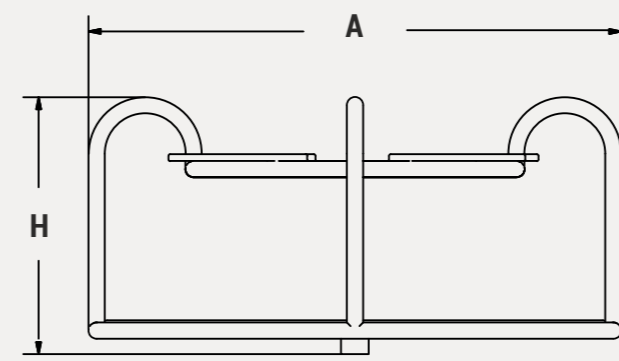

ΧΩΡΟΣ ΑΣΦΑΛΕΙΑΣ | SAFETY AREA

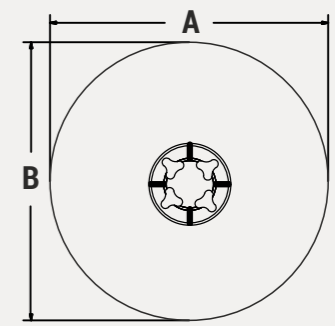

Γενικές Διαστάσεις:	A	B	H
General Dimensions	1650	1650	800

Διαστάσεις Χώρου Ασφαλείας:	A	B
Safety Area Dimensions:	5650	5650

*διαστάσεις σε mm *dimensions in mm

Κωδικός Προϊόντος | Product Code: Δ15-04
Μύλος | Carousel

Κωδικός Προϊόντος | Product Code: Δ15-05
Αυτοκινούμενος Μύλος | Self-Propelled
Carousel

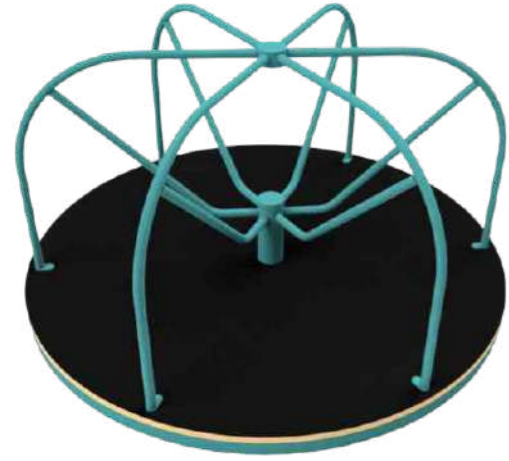

Ηλικιακή
Ομάδα : 3 - 12 ετών



Ηλικιακή
Ομάδα : 3 - 12 ετών

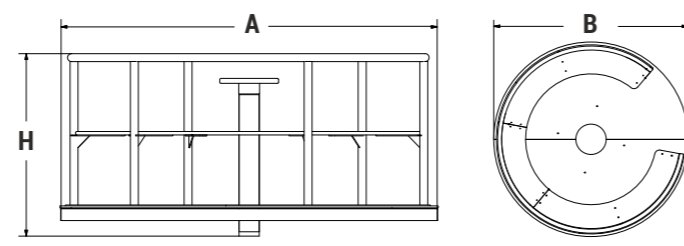
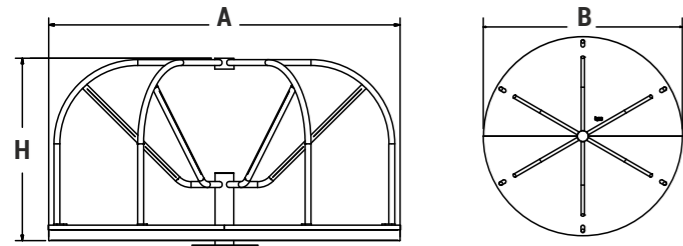

ΧΩΡΟΣ ΑΣΦΑΛΕΙΑΣ | SAFETY AREA

ΧΩΡΟΣ ΑΣΦΑΛΕΙΑΣ | SAFETY AREA

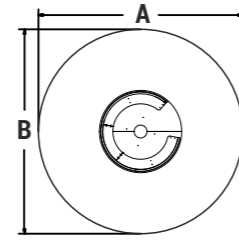
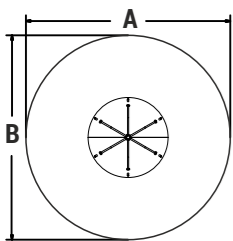

Γενικές Διαστάσεις:	A	B	H
General Dimensions:	1600	1600	830

Γενικές Διαστάσεις:	A	B	H
General Dimensions:	1600	1600	746

Διαστάσεις Χώρου Ασφαλείας:	A	B
Safety Area Dimensions:	5600	5600

Διαστάσεις Χώρου Ασφαλείας:	A	B
Safety Area Dimensions:	5600	5600

*διαστάσεις σε mm *dimensions in mm



Κωδικός Προϊόντος | Product Code: Δ15-02
Μύλος Νηπίων | Toddler Carousel

Κωδικός Προϊόντος | Product Code: Δ15-03
Μύλος Μικρός | Small Carousel

Κωδικός Προϊόντος | Product Code: Δ15-07
Μύλος Δέντρο | Tree Carousel

Κωδικός Προϊόντος | Product Code: Δ15-06
Μύλος Μικρός | Small Carousel

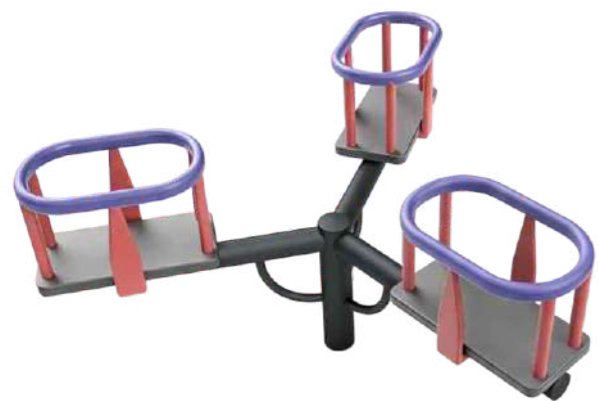

Ηλικιακή Ομάδα : +1,5 ετών



Ηλικιακή Ομάδα : +3 ετών



Ηλικιακή Ομάδα : +3 ετών



Ηλικιακή Ομάδα : +3 ετών

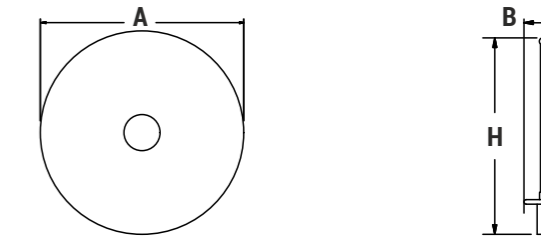
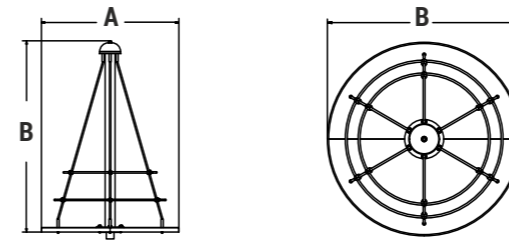
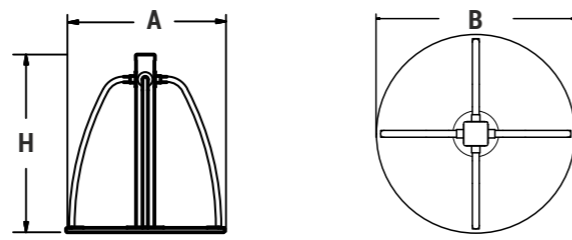
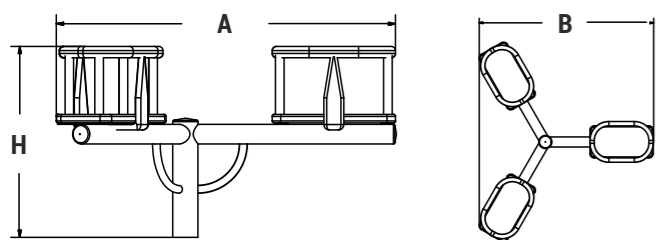

ΧΩΡΟΣ ΑΣΦΑΛΕΙΑΣ | SAFETY AREA

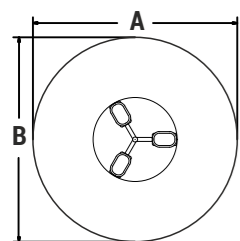

ΧΩΡΟΣ ΑΣΦΑΛΕΙΑΣ | SAFETY AREA

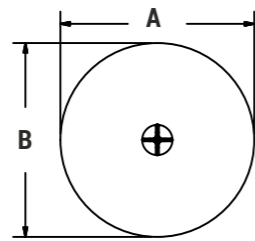

ΧΩΡΟΣ ΑΣΦΑΛΕΙΑΣ | SAFETY AREA

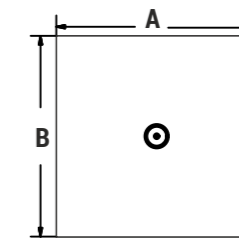
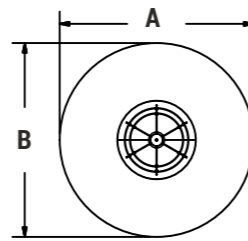

Γενικές Διαστάσεις: A B H
General Dimensions: 1600 1600 750

Διαστάσεις Χώρου Ασφαλείας: A B
Safety Area Dimensions: 5600 5600

Γενικές Διαστάσεις: A B H
General Dimensions: 780 780 875

Διαστάσεις Χώρου Ασφαλείας: A B
Safety Area Dimensions: 5000 5000

Γενικές Διαστάσεις: A B H
General Dimensions: 1580 1580 2250

Διαστάσεις Χώρου Ασφαλείας: A B
Safety Area Dimensions: 5600 5600

Γενικές Διαστάσεις: A B H
General Dimensions: 350 350 1530

Διαστάσεις Χώρου Ασφαλείας: A B
Safety Area Dimensions: 4400 4400



Wooden Playground Slides

Κωδικός Προϊόντος | Product Code: Δ32-06
 Τσουλήθρα με Πάταρι | Platform Slide



Ηλικιακή
 Ομάδα : +3 ετών

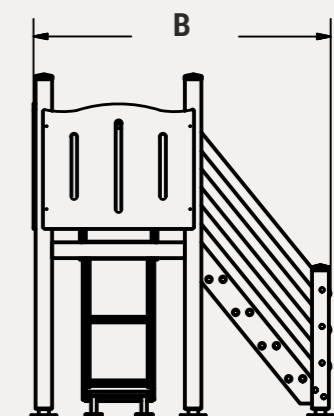
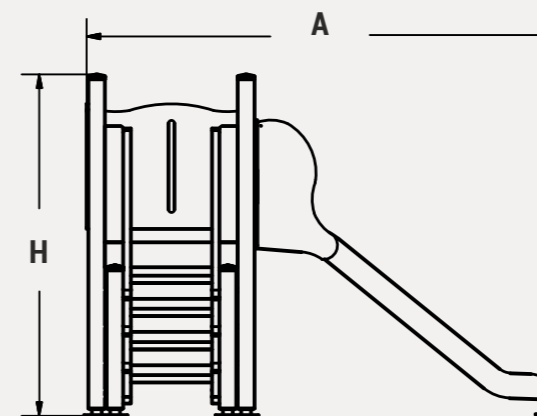

ΧΩΡΟΣ ΑΣΦΑΛΕΙΑΣ | SAFETY AREA

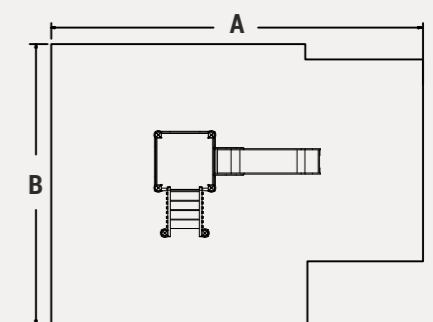

*διαστάσεις σε mm *dimensions in mm

Γενικές Διαστάσεις:	A	B	H
General Dimensions	2810	1790	2050

Διαστάσεις Χώρου Ασφαλείας:	A	B
Safety Area Dimensions:	6350	4800

Κωδικός Προϊόντος | Product Code: Δ32-06
Ξύλινη Τσουλήθρα με Πύργο & Σκεπή | Wooden Slide with Tower & Roof

Κωδικός Προϊόντος | Product Code: Δ32-18-2
Ξύλινη Τσουλήθρα | Wooden Slide

Κωδικός Προϊόντος | Product Code: Δ32-08
Τσουλήθρα Νηπίων | Toddler Slide

Κωδικός Προϊόντος | Product Code: Δ38-92
Τσουλήθρα Νηπίων Πασχαλίτσα | Ladybug Toddler Slide



Ηλικιακή Ομάδα : +2,5 ετών



Ηλικιακή Ομάδα : +3 ετών



Ηλικιακή Ομάδα : +3 ετών



Ηλικιακή Ομάδα : +1,5 ετών

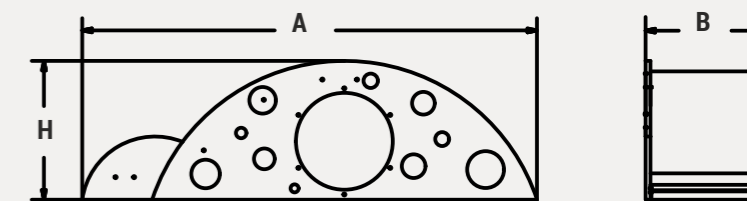
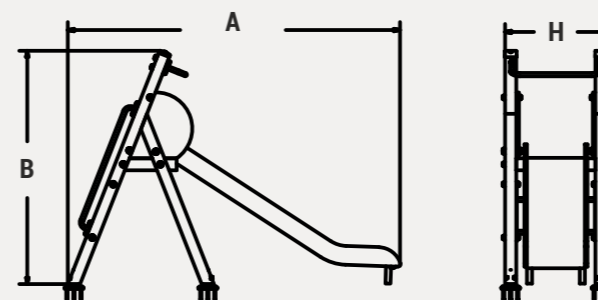
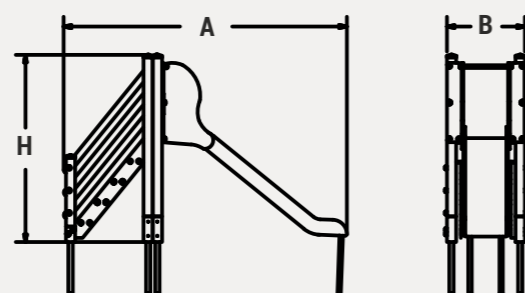
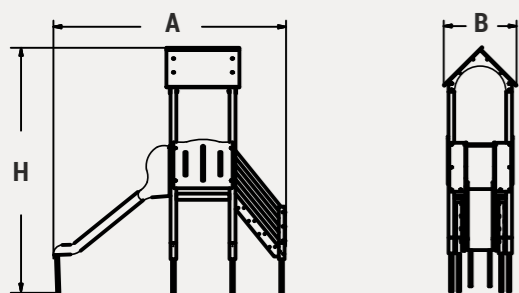

ΧΩΡΟΣ ΑΣΦΑΛΕΙΑΣ | SAFETY AREA

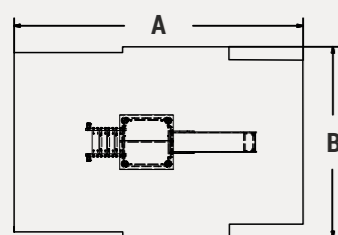

ΧΩΡΟΣ ΑΣΦΑΛΕΙΑΣ | SAFETY AREA

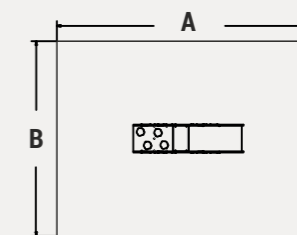
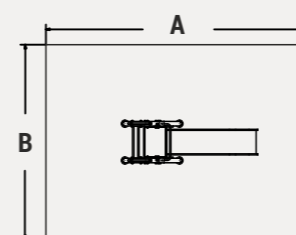
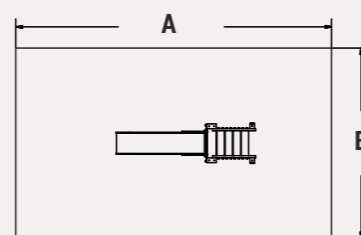

Γενικές Διαστάσεις: A B H
General Dimensions: 3500 1150 3250

Διαστάσεις Χώρου Ασφαλείας: A B
Safety Area Dimensions: 7100 4000

Γενικές Διαστάσεις: A B H
General Dimensions: 3480 752 2410

Διαστάσεις Χώρου Ασφαλείας: A B
Safety Area Dimensions: 6700 4000

Γενικές Διαστάσεις: A B H
General Dimensions: 2680 660 1860

Διαστάσεις Χώρου Ασφαλείας: A B
Safety Area Dimensions: 6200 3700

Γενικές Διαστάσεις: A B H
General Dimensions: 1973 500 600

Διαστάσεις Χώρου Ασφαλείας: A B
Safety Area Dimensions: 4400 3500

Κωδικός Προϊόντος | Product Code: Δ32-22
 Σύνθετο Όργανο με Τσουλήθρα & Αναρρίχηση
 Wooden Play Structure with Slide and Climbing

Κωδικός Προϊόντος | Product Code: Δ32-21
 Ξύλινη Τσουλήθρα Ελεφαντάκι | Wooden Elephant Slide
 Slide



Ηλικιακή Ομάδα : +3 ετών

Ηλικιακή Ομάδα : +3 ετών

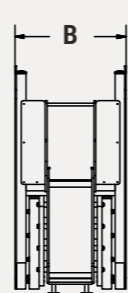
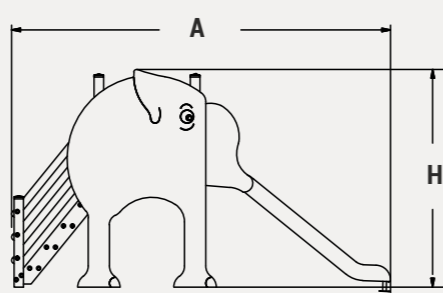
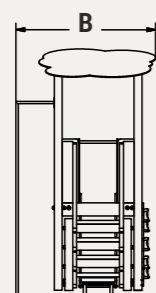
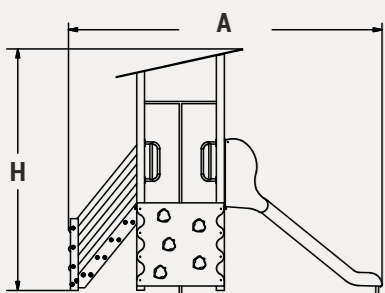

ΧΩΡΟΣ ΑΣΦΑΛΕΙΑΣ | SAFETY AREA

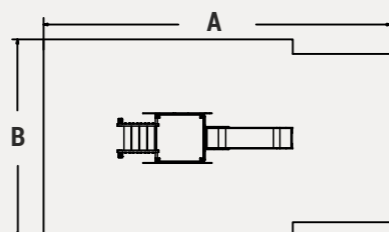
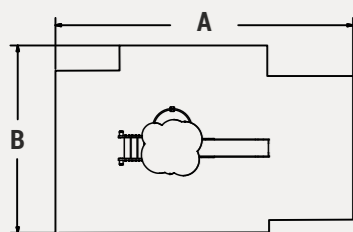

Γενικές Διαστάσεις:	A	B	H
General Dimensions:	3580	1600	2760

Διαστάσεις Χώρου Ασφαλείας:	A	B
Safety Area Dimensions:	7100	4500

Γενικές Διαστάσεις:	A	B	H
General Dimensions:	3580	1024	2055

Διαστάσεις Χώρου Ασφαλείας:	A	B
Safety Area Dimensions:	7100	4500

*διαστάσεις σε mm *dimensions in mm





Metal Playground Slides

Κωδικός Προϊόντος | Product Code: Δ32-11Π
 Μεταλλική Τσουλήθρα | Metal Slide



Ηλικιακή
 Ομάδα : +3 ετών

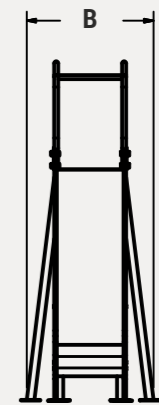
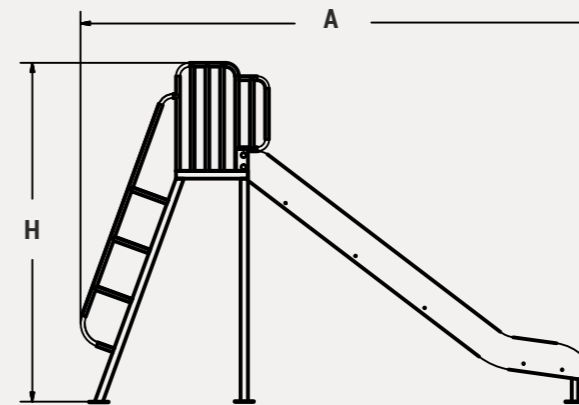

ΧΩΡΟΣ ΑΣΦΑΛΕΙΑΣ | SAFETY AREA

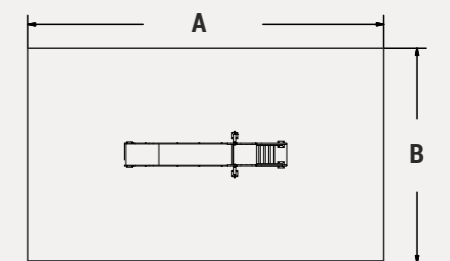

Γενικές Διαστάσεις: General Dimensions	A	B	H
	3400	845	2260

Διαστάσεις Χώρου Ασφαλείας: Safety Area Dimensions:	A	B
	7000	3850

*διαστάσεις σε mm *dimensions in mm

Κωδικός Προϊόντος | Product Code: Δ32-10
 Σύνθετο Όργανο με Τσουλήθρα & Αναρρίχηση
 Play Structure with Slide and Climbing

Κωδικός Προϊόντος | Product Code: Δ32-18
 Σύνθετο Όργανο με Τσουλήθρα | Play Structure
 with Slide and Climbing

Κωδικός Προϊόντος | Product Code: Δ32-02
 Μεταλλική Τσουλήθρα | Metal Slide

Κωδικός Προϊόντος | Product Code: Δ32-03
 Μεταλλική Τσουλήθρα | Metal Slide



Ηλικιακή
Ομάδα : +3 ετών



Ηλικιακή
Ομάδα : +3 ετών



Ηλικιακή
Ομάδα : +3 ετών



Ηλικιακή
Ομάδα : +3 ετών

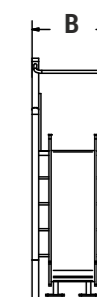
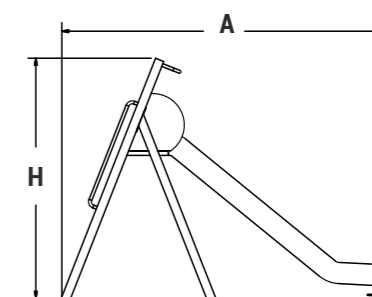
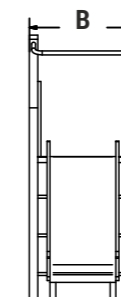
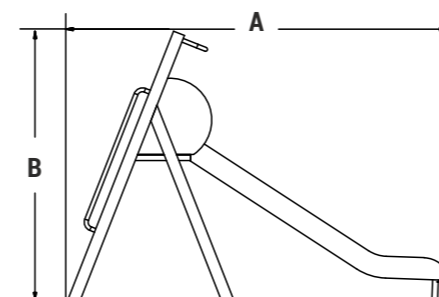
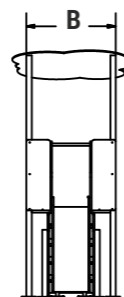
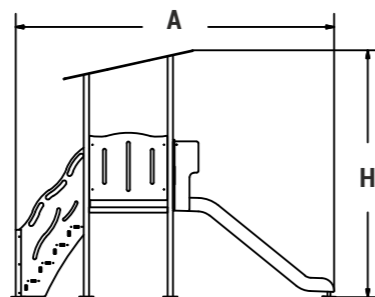
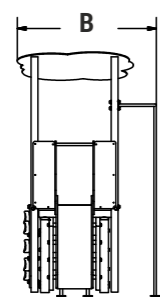
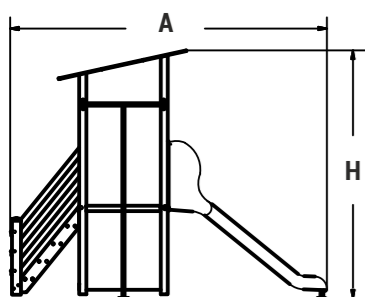

ΧΩΡΟΣ ΑΣΦΑΛΕΙΑΣ | SAFETY AREA

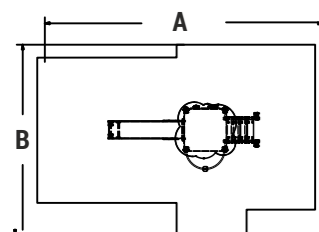

ΧΩΡΟΣ ΑΣΦΑΛΕΙΑΣ | SAFETY AREA

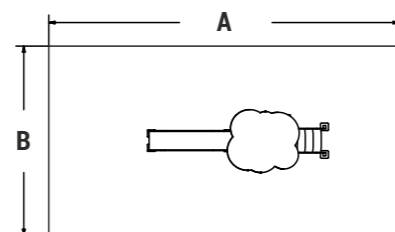

ΧΩΡΟΣ ΑΣΦΑΛΕΙΑΣ | SAFETY AREA

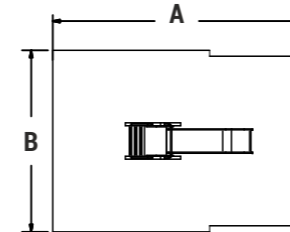

ΧΩΡΟΣ ΑΣΦΑΛΕΙΑΣ | SAFETY AREA

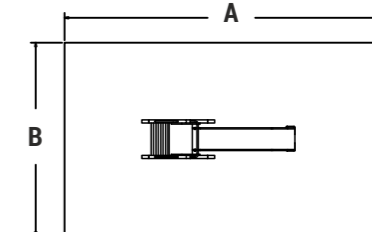

Γενικές Διαστάσεις: A B H
 General Dimensions: 3600 1600 2800

Διαστάσεις Χώρου
 Ασφαλείας: A B
 Safety Area Dimensions: 7100 4350

Γενικές Διαστάσεις: A B H
 General Dimensions: 3500 1330 2800

Διαστάσεις Χώρου
 Ασφαλείας: A B
 Safety Area Dimensions: 7000 4000

Γενικές Διαστάσεις: A B H
 General Dimensions: 2625 600 1850

Διαστάσεις Χώρου
 Ασφαλείας: A B
 Safety Area Dimensions: 6200 3600

Γενικές Διαστάσεις: A B H
 General Dimensions: 2970 600 2200

Διαστάσεις Χώρου
 Ασφαλείας: A B
 Safety Area Dimensions: 6500 3750

*διαστάσεις σε mm *dimensions in mm



Playground Multi-Play Structure

Κωδικός Προϊόντος | Product Code: Δ38-34
 Σύνθετο με Θέμα Φαλιναίικι | Whale-Themed Play Structure

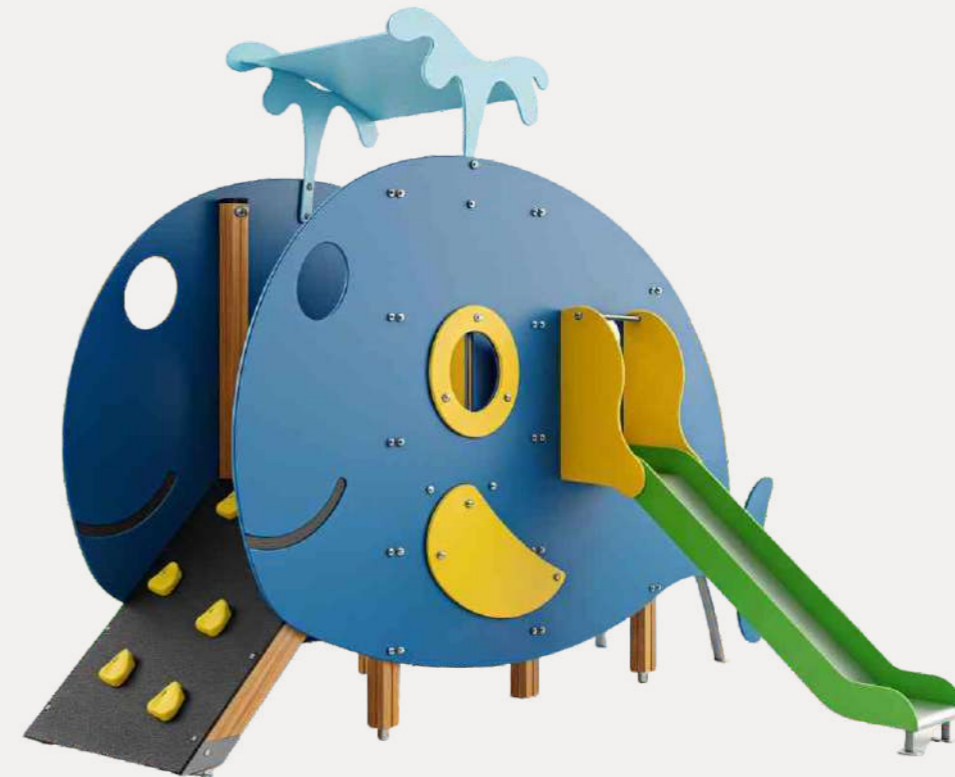

Ηλικιακή
 Ομάδα : +3 ετών

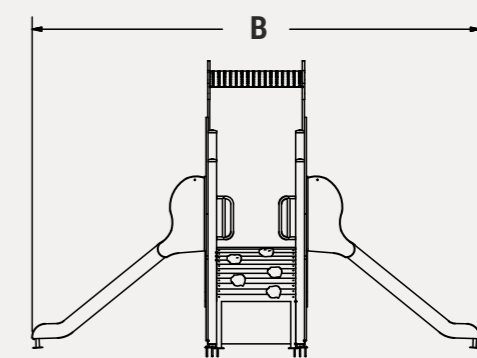
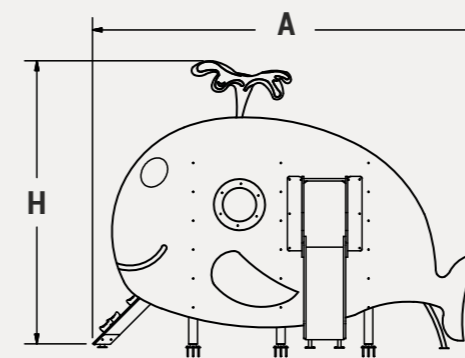

ΧΩΡΟΣ ΑΣΦΑΛΕΙΑΣ | SAFETY AREA

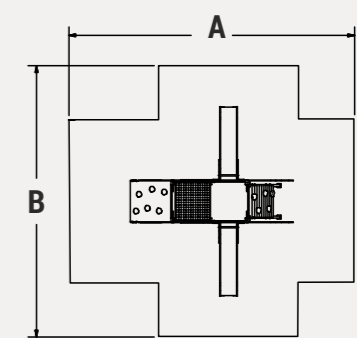

*διαστάσεις σε mm *dimensions in mm

Γενικές Διαστάσεις: General Dimensions	A	B	H
	4800	4000	2800

Διαστάσεις Χώρου Ασφαλείας: Safety Area Dimensions:	A	B
	8800	6800

Κωδικός Προϊόντος | Product Code: Δ38-80
Σύνθετο Όργανο | Play Structure

Κωδικός Προϊόντος | Product Code: Δ38-43
Σύνθετο Όργανο | Play Structure

Κωδικός Προϊόντος | Product Code: Δ38-72
Σύνθετο Τρενάκι | Wooden Toddler Train Play Structure

Κωδικός Προϊόντος | Product Code: Δ38-61
Σύνθετο Νηπίων Μανιτάρι | Mushroom Toddler Play Structure



Ηλικιακή Ομάδα : +3 ετών



Ηλικιακή Ομάδα : +3 ετών



Ηλικιακή Ομάδα : +1,5 ετών



Ηλικιακή Ομάδα : +3 ετών

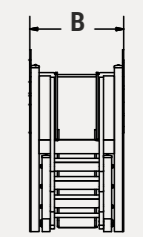
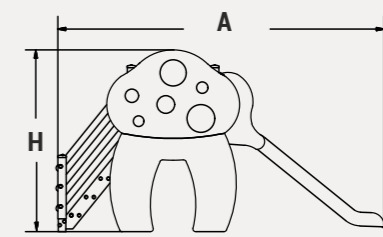
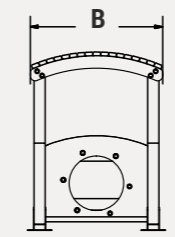
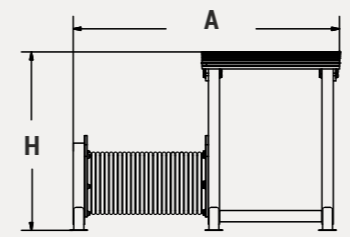
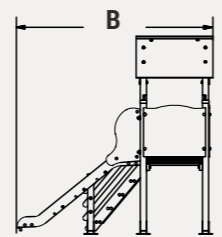
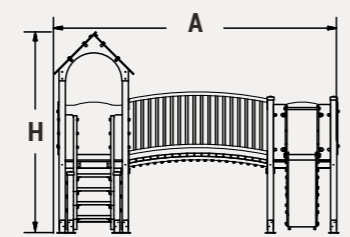
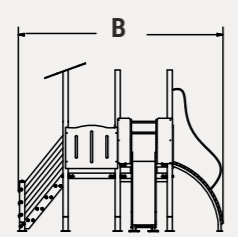
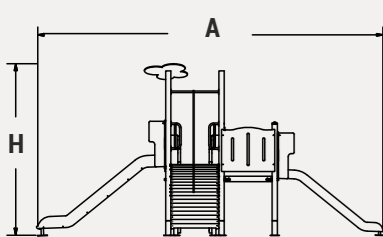

ΧΩΡΟΣ ΑΣΦΑΛΕΙΑΣ | SAFETY AREA

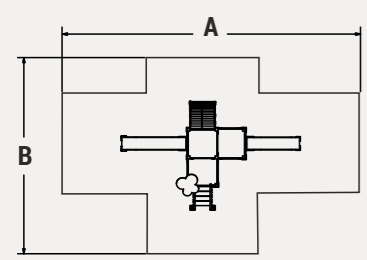

ΧΩΡΟΣ ΑΣΦΑΛΕΙΑΣ | SAFETY AREA

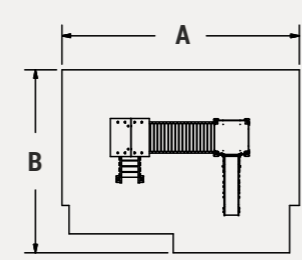

ΧΩΡΟΣ ΑΣΦΑΛΕΙΑΣ | SAFETY AREA

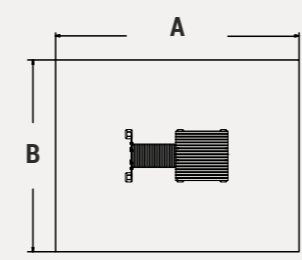

ΧΩΡΟΣ ΑΣΦΑΛΕΙΑΣ | SAFETY AREA

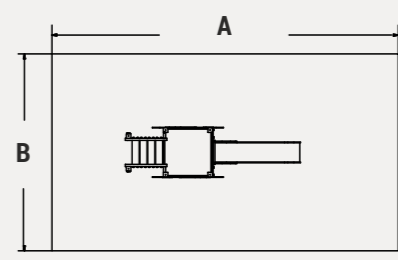

Γενικές Διαστάσεις:	A	B	H
General Dimensions:	3570	5900	3350

Διαστάσεις Χώρου Ασφαλείας:	A	B
Safety Area Dimensions:	9900	6600

Γενικές Διαστάσεις:	A	B	H
General Dimensions:	4085	2865	2850

Διαστάσεις Χώρου Ασφαλείας:	A	B
Safety Area Dimensions:	7100	5400

Γενικές Διαστάσεις:	A	B	H
General Dimensions:	2140	1060	1380

Διαστάσεις Χώρου Ασφαλείας:	A	B
Safety Area Dimensions:	5200	4050

Γενικές Διαστάσεις:	A	B	H
General Dimensions:	3560	1025	2000

Διαστάσεις Χώρου Ασφαλείας:	A	B
Safety Area Dimensions:	7100	4050

Κωδικός Προϊόντος | Product Code: Δ38-120
Σύνθετο Θεματικό Όργανο | Themed Play Structure

Κωδικός Προϊόντος | Product Code: Δ38-75
Σύνθετο Νηπίων - ΑμεΑ | Inclusive Toddler Play Structure

Κωδικός Προϊόντος | Product Code: Δ38-17
Σύνθετο Όργανο | Play Structure

Κωδικός Προϊόντος | Product Code: Δ38-89
Σύνθετο Όργανο Νηπίων | Toddlers Play Structure



Ηλικιακή
Ομάδα : +1,5 ετών



Ηλικιακή
Ομάδα : +1,5 ετών



Ηλικιακή
Ομάδα : +3 ετών



Ηλικιακή
Ομάδα : +1,5 ετών

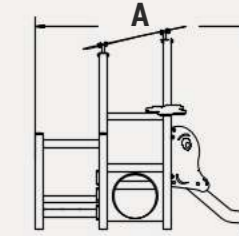
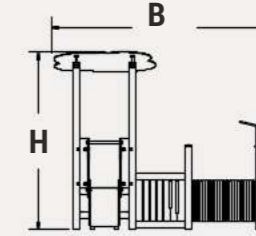
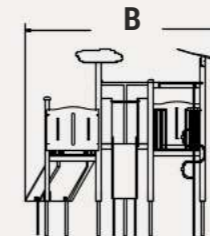
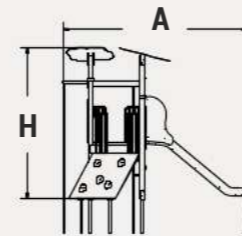
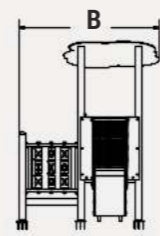
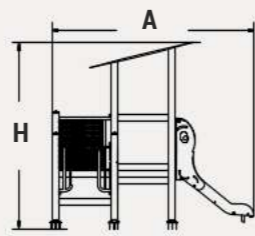
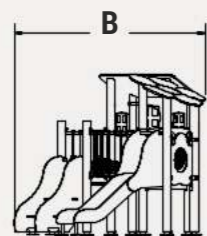
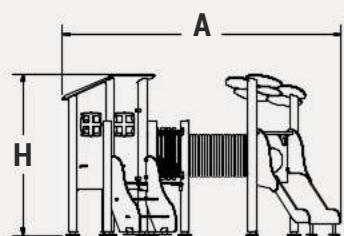

ΧΩΡΟΣ ΑΣΦΑΛΕΙΑΣ | SAFETY AREA

ΧΩΡΟΣ ΑΣΦΑΛΕΙΑΣ | SAFETY AREA

ΧΩΡΟΣ ΑΣΦΑΛΕΙΑΣ | SAFETY AREA

ΧΩΡΟΣ ΑΣΦΑΛΕΙΑΣ | SAFETY AREA

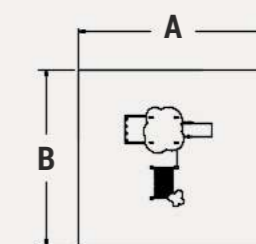
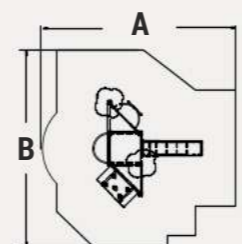
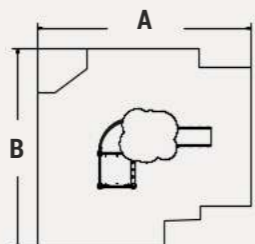
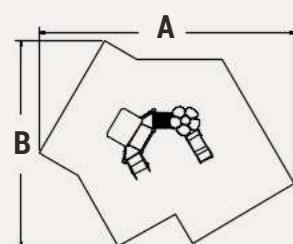

Γενικές Διαστάσεις:
General Dimensions: A B H
 3264 2230 1900

Διαστάσεις Χώρου
Ασφαλείας:
Safety Area Dimensions: A B
 7900 6350

Γενικές Διαστάσεις:
General Dimensions: A B H
 2800 1950 2600

Διαστάσεις Χώρου
Ασφαλείας:
Safety Area Dimensions: A B
 6300 5000

Γενικές Διαστάσεις:
General Dimensions: A B H
 3550 3239 2650

Διαστάσεις Χώρου
Ασφαλείας:
Safety Area Dimensions: A B
 5850 5750

Γενικές Διαστάσεις:
General Dimensions: A B H
 2900 2800 2500

Διαστάσεις Χώρου
Ασφαλείας:
Safety Area Dimensions: A B
 6400 5800

Κωδικός Προϊόντος | Product Code: Δ38-53
 Σύνθετο Συγκρότημα Κάστρο | Castle-Themed
 Play Structure

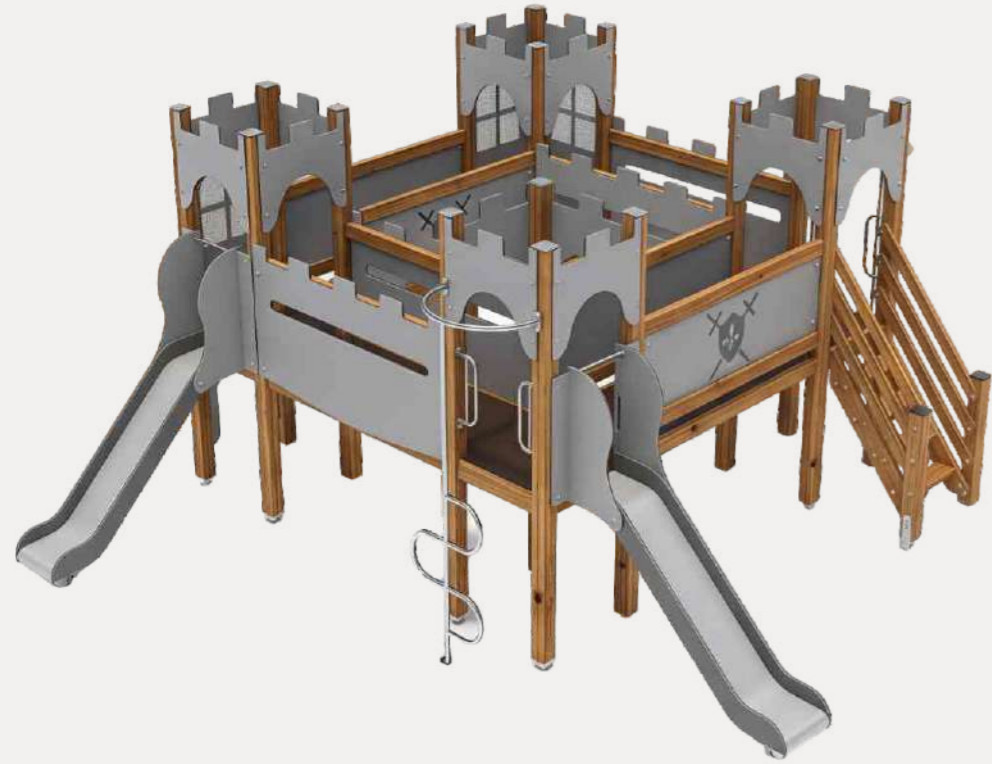

Ηλικιακή
 Ομάδα : 3 ετών

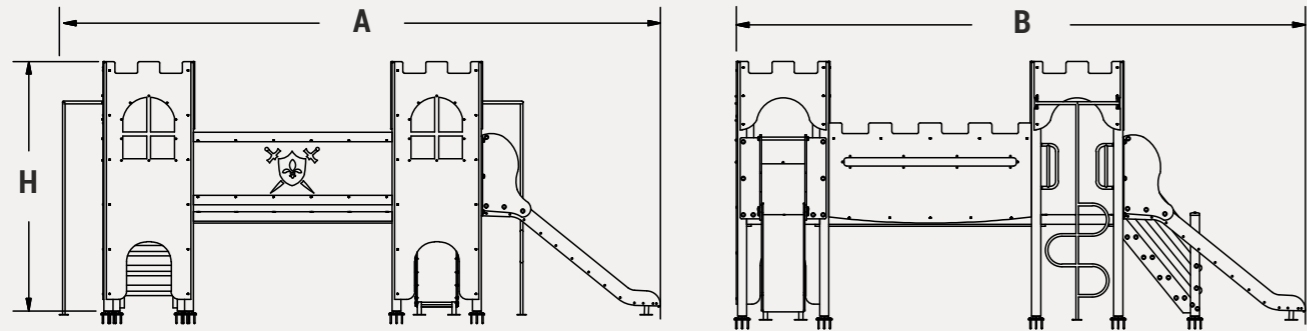

ΧΩΡΟΣ ΑΣΦΑΛΕΙΑΣ | SAFETY AREA

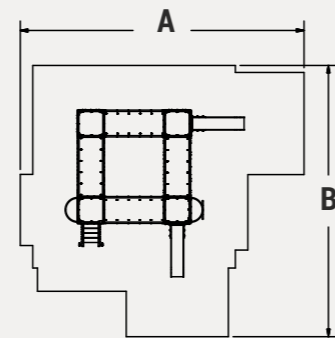

*διαστάσεις σε mm *dimensions in mm

Γενικές Διαστάσεις: General Dimensions	A	B	H
	6021	5615	2552

Διαστάσεις Χώρου Ασφαλείας: Safety Area Dimensions:	A	B
	9050	8600

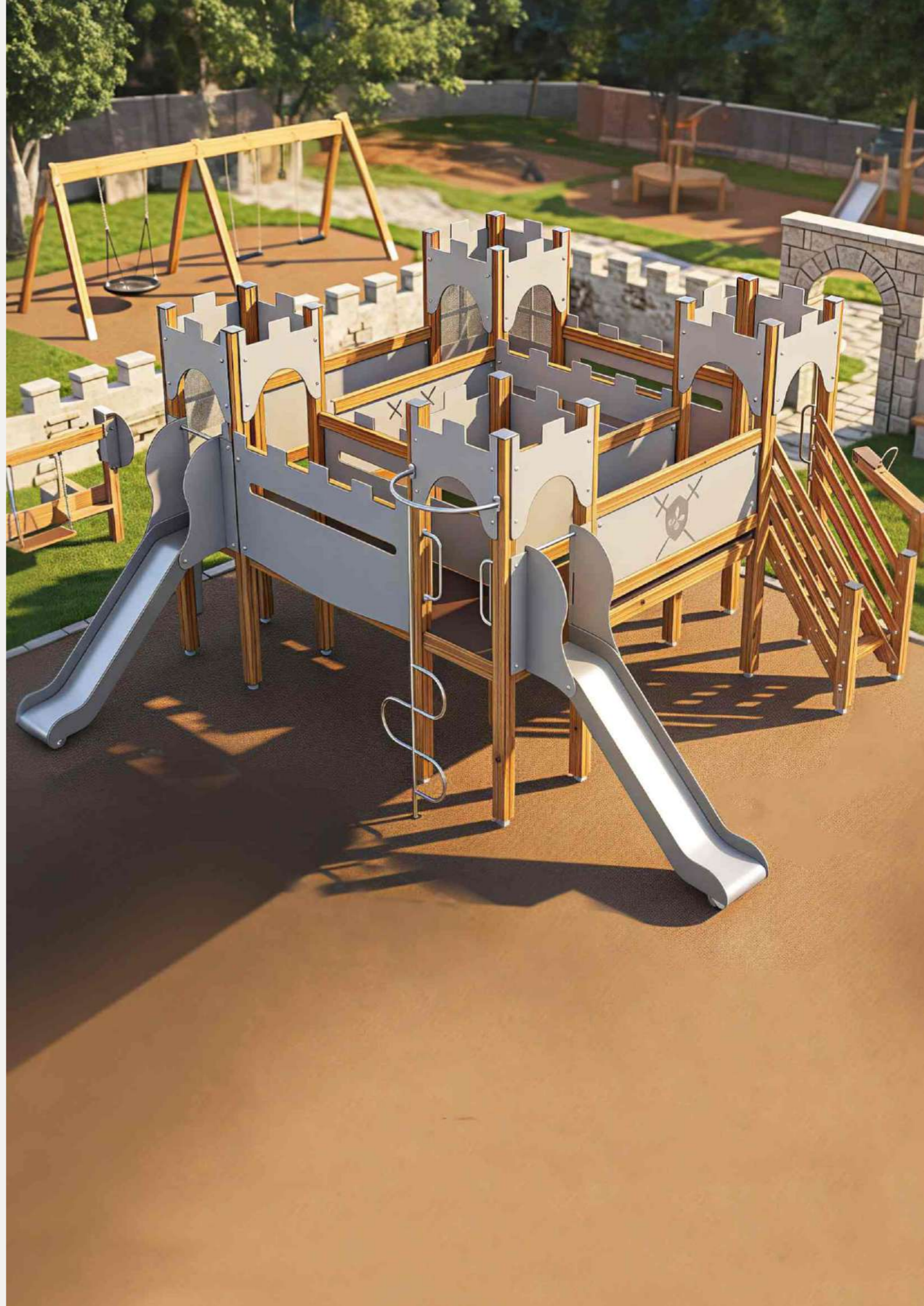

Κωδικός Προϊόντος | Product Code: Δ38-67
 Θεματικό Σύνθετο Κάστρο | Castle-Themed
 Play Structure

Κωδικός Προϊόντος | Product Code: Δ38-103
 Θεματικό Σύνθετο Κάστρο | Castle-Themed
 Play Structure

Κωδικός Προϊόντος | Product Code: Δ38-13
 Θεματικό Σύνθετο Κάστρο | Castle-Themed
 Play Structure

Κωδικός Προϊόντος | Product Code: Δ38-14
 Θεματικό Σύνθετο Τρενάκι | Train - Themed
 Play Structure

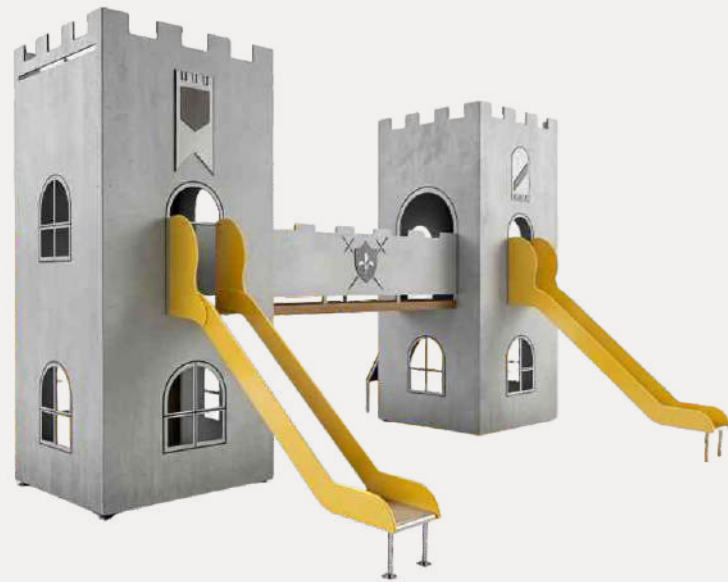

Ηλικιακή
 Ομάδα : +3 ετών

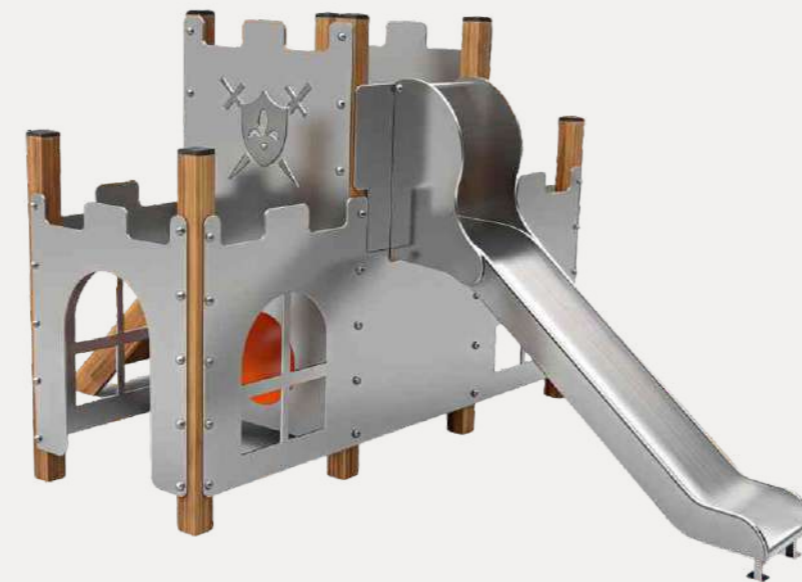
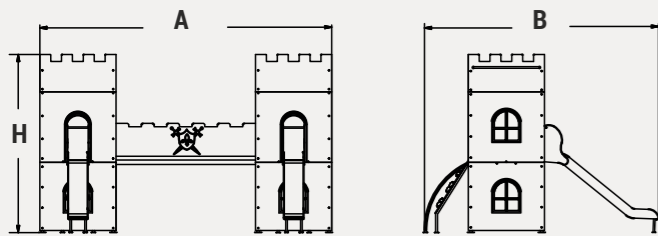

Ηλικιακή
 Ομάδα : +1,5 ετών

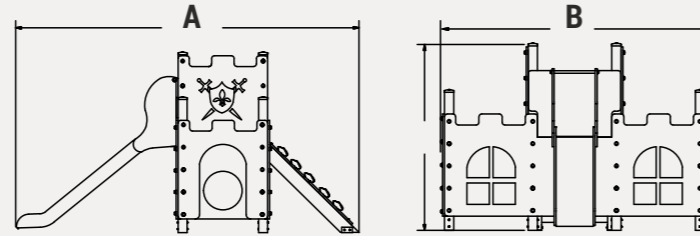

Ηλικιακή
 Ομάδα : +3 ετών

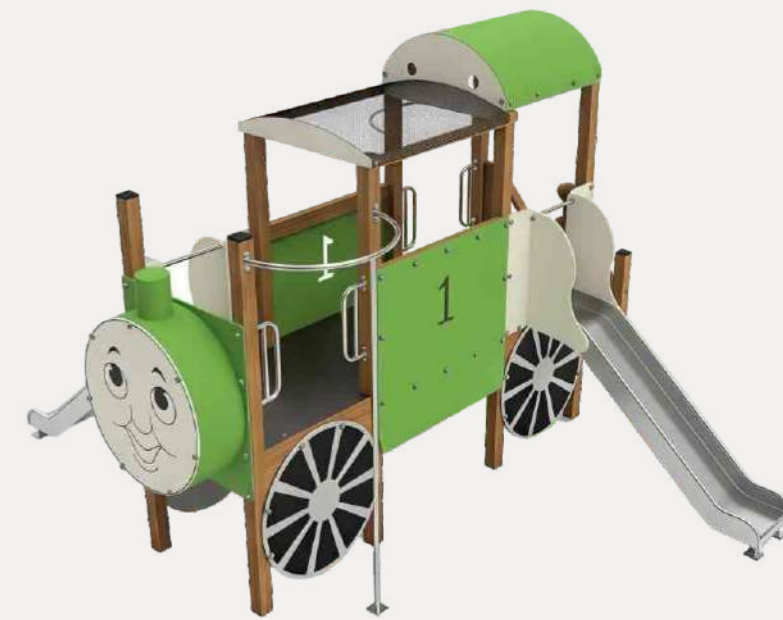
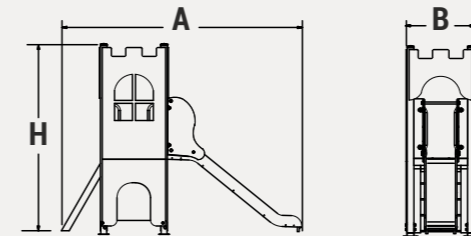

Ηλικιακή
 Ομάδα : +3 ετών

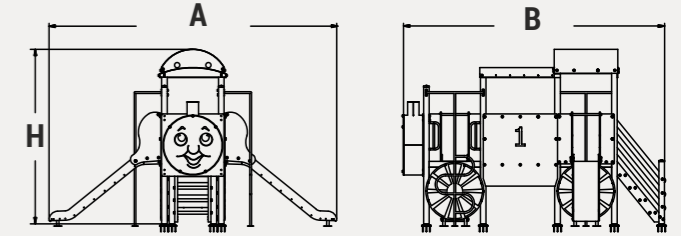

ΧΩΡΟΣ ΑΣΦΑΛΕΙΑΣ | SAFETY AREA

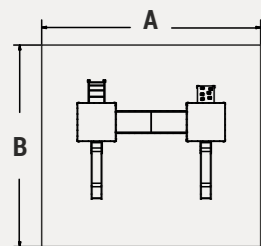

ΧΩΡΟΣ ΑΣΦΑΛΕΙΑΣ | SAFETY AREA

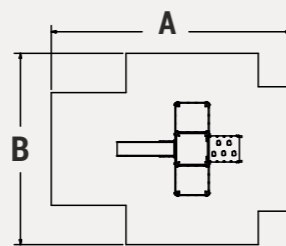

ΧΩΡΟΣ ΑΣΦΑΛΕΙΑΣ | SAFETY AREA

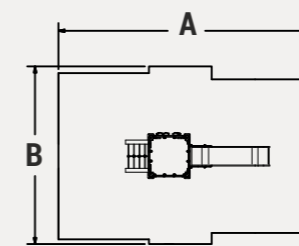

ΧΩΡΟΣ ΑΣΦΑΛΕΙΑΣ | SAFETY AREA

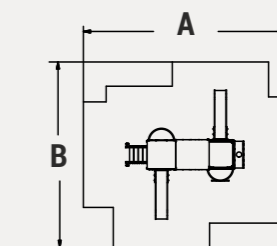

Γενικές Διαστάσεις:
 General Dimensions:

A	B	H
6030	4910	3750

Διαστάσεις Χώρου
 Ασφαλείας:
 Safety Area Dimensions:

A	B
9050	8450

Γενικές Διαστάσεις:
 General Dimensions:

A	B	H
3821	2800	2000

Διαστάσεις Χώρου
 Ασφαλείας:
 Safety Area Dimensions:

A	B
7350	5850

Γενικές Διαστάσεις:
 General Dimensions:

A	B	H
3600	995	2540

Διαστάσεις Χώρου
 Ασφαλείας:
 Safety Area Dimensions:

A	B
7100	3950

Γενικές Διαστάσεις:
 General Dimensions:

A	B	H
4600	4200	2800

Διαστάσεις Χώρου
 Ασφαλείας:
 Safety Area Dimensions:

A	B
8600	7200

Κωδικός Προϊόντος | Product Code: Δ38-80-4
 Σύνθετο Όργανο Παιδών, Νηπίων & ΑμεΑ
 Inclusive Play Structure for Children & Toddlers

Κωδικός Προϊόντος | Product Code: Δ38-80-3
 Σύνθετο Όργανο | Play Structure

Κωδικός Προϊόντος | Product Code: Δ38-80-2
 Σύνθετο Όργανο για Νήπια & ΑμεΑ | Inclusive Play Structure & Toddler Activities

Κωδικός Προϊόντος | Product Code: Δ38-104
 Σύνθετο Όργανο Νηπίων | Toddlers Play Structure



Ηλικιακή
 Ομάδα : +3 ετών



Ηλικιακή
 Ομάδα : +3 ετών



Ηλικιακή
 Ομάδα : +3 ετών



Ηλικιακή
 Ομάδα : +3 ετών

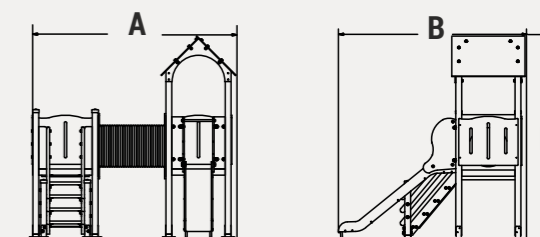
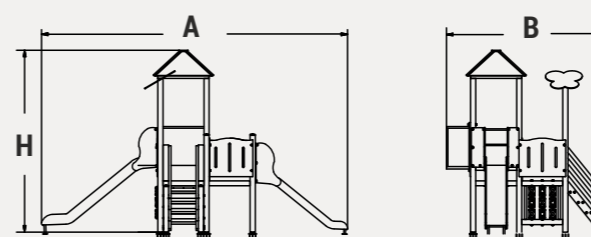
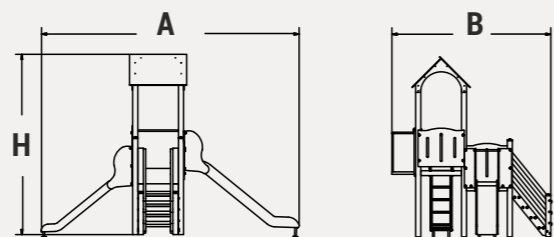
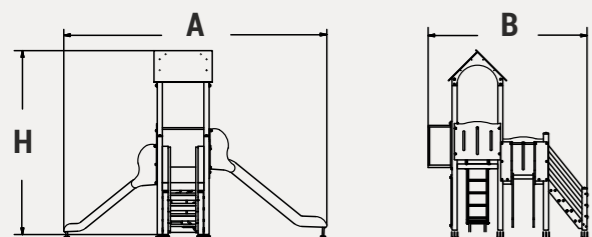

ΧΩΡΟΣ ΑΣΦΑΛΕΙΑΣ | SAFETY AREA

ΧΩΡΟΣ ΑΣΦΑΛΕΙΑΣ | SAFETY AREA

ΧΩΡΟΣ ΑΣΦΑΛΕΙΑΣ | SAFETY AREA

ΧΩΡΟΣ ΑΣΦΑΛΕΙΑΣ | SAFETY AREA

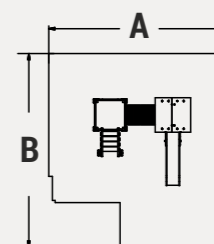
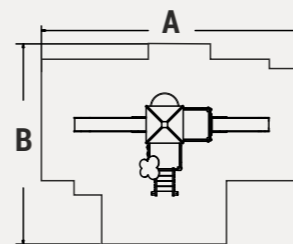
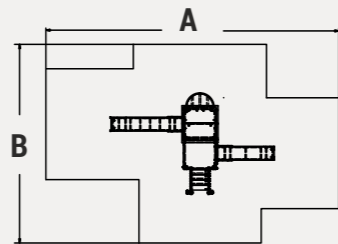
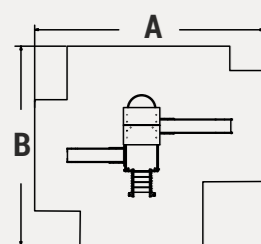

Γενικές Διαστάσεις: A B H
 General Dimensions: 5200 3900 3650

Διαστάσεις Χώρου
 Ασφαλείας: A B
 Safety Area Dimensions: 6050 9200

Γενικές Διαστάσεις: A B H
 General Dimensions: 5100 3200 3550

Διαστάσεις Χώρου
 Ασφαλείας: A B
 Safety Area Dimensions: 9100 6200

Γενικές Διαστάσεις: A B H
 General Dimensions: 5600 3860 3250

Διαστάσεις Χώρου
 Ασφαλείας: A B
 Safety Area Dimensions: 9600 6500

Γενικές Διαστάσεις: A B H
 General Dimensions: 3040 2800 3044

Διαστάσεις Χώρου
 Ασφαλείας: A B
 Safety Area Dimensions: 6300 6050



Κωδικός Προϊόντος | Product Code: Δ38-119
 Σύνθετο με Θέμα Καράβι | Ship-Themed Play Structure



Ηλικιακή
 Ομάδα : +3 ετών

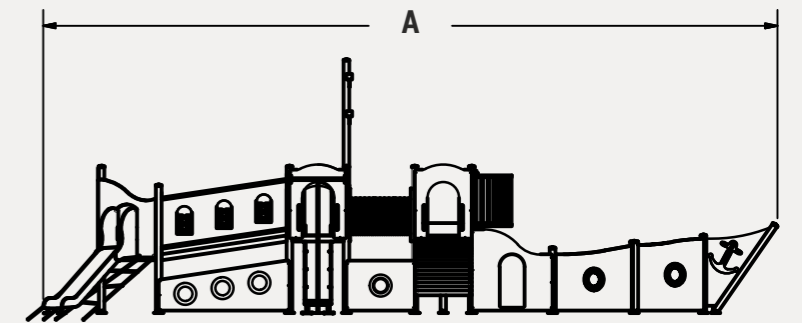
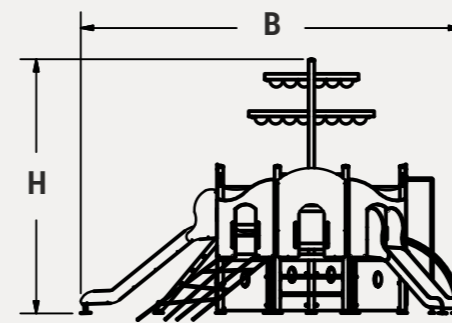

Γενικές Διαστάσεις:	A	B	H
General Dimensions	11728	6074	4060

Διαστάσεις Χώρου Ασφαλείας:	A	B
Safety Area Dimensions:	15700	10600

ΧΩΡΟΣ ΑΣΦΑΛΕΙΑΣ | SAFETY AREA

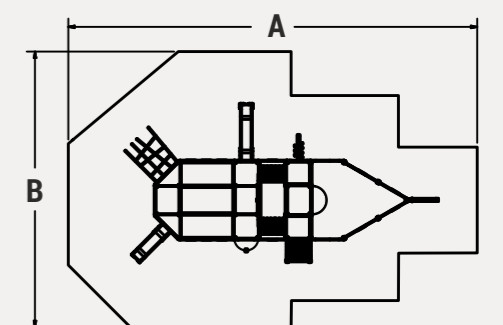

*διαστάσεις σε mm *dimensions in mm

Κωδικός Προϊόντος | Product Code: Δ38-78
Σύνθετο Όργανο | Play Structure

Κωδικός Προϊόντος | Product Code: Δ38-116
Σύνθετο Όργανο | Play Structure

Κωδικός Προϊόντος | Product Code: Δ38-82
Σύνθετο Όργανο | Play Structure

Κωδικός Προϊόντος | Product Code: Δ38-88
Σύνθετο Όργανο Πολλαπλών Δραστηριοτήτων
Multi-Activity Playground Equipment



Ηλικιακή
Ομάδα : +1,5 ετών

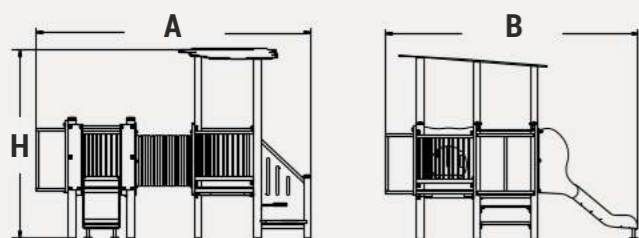

ΧΩΡΟΣ ΑΣΦΑΛΕΙΑΣ | SAFETY AREA

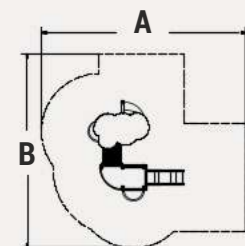

Γενικές Διαστάσεις:	A	B	H
General Dimensions:	3222	3060	2230

Διαστάσεις Χώρου Ασφαλείας:	A	B
Safety Area Dimensions:	6600	6250



Ηλικιακή
Ομάδα : +3 ετών

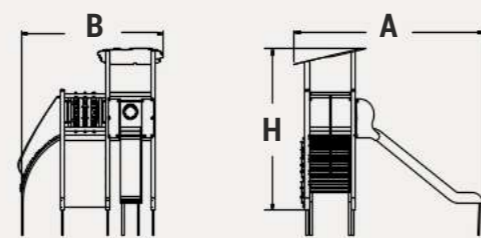

ΧΩΡΟΣ ΑΣΦΑΛΕΙΑΣ | SAFETY AREA

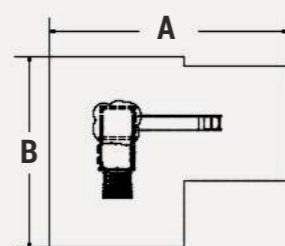

Γενικές Διαστάσεις:	A	B	H
General Dimensions:	3662	2900	3285

Διαστάσεις Χώρου Ασφαλείας:	A	B
Safety Area Dimensions:	7200	5750



Ηλικιακή
Ομάδα : +3 ετών

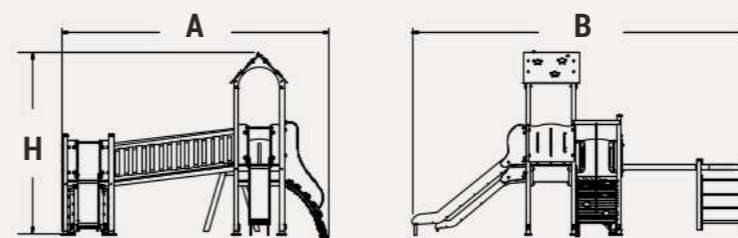

ΧΩΡΟΣ ΑΣΦΑΛΕΙΑΣ | SAFETY AREA

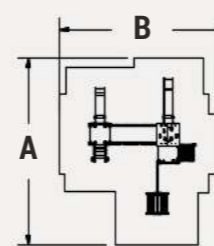

Γενικές Διαστάσεις:	A	B	H
General Dimensions:	6680	5300	3560

Διαστάσεις Χώρου Ασφαλείας:	A	B
Safety Area Dimensions:	10700	8300



Ηλικιακή
Ομάδα : +3 ετών

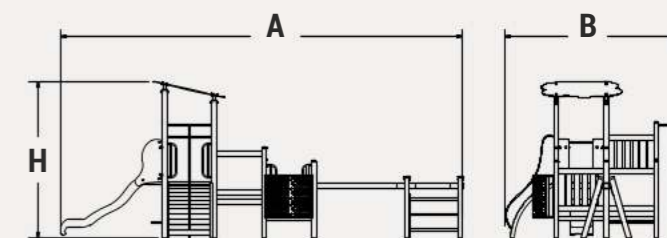

ΧΩΡΟΣ ΑΣΦΑΛΕΙΑΣ | SAFETY AREA

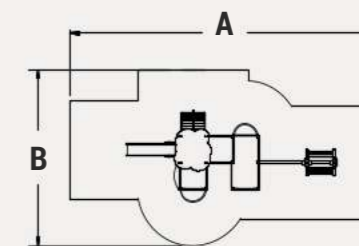

Γενικές Διαστάσεις:	A	B	H
General Dimensions:	7500	3200	2900

Διαστάσεις Χώρου Ασφαλείας:	A	B
Safety Area Dimensions:	10700	6200

Κωδικός Προϊόντος | Product Code: Δ38-79-1
Σύνθετο Όργανο | Play Structure

Κωδικός Προϊόντος | Product Code: Δ38-36-4
Σύνθετο Όργανο | Play Structure

Κωδικός Προϊόντος | Product Code: Δ38-81
Σύνθετο Όργανο | Play Structure

Κωδικός Προϊόντος | Product Code: Δ38-79
Σύνθετο Όργανο | Play Structure



Ηλικιακή
Ομάδα : +1,5 ετών

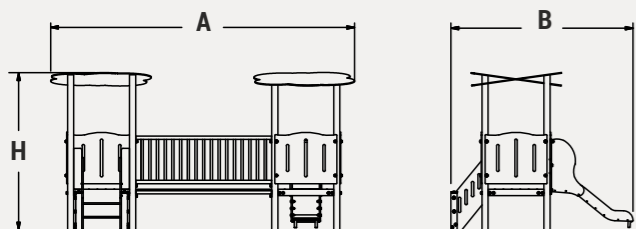

ΧΩΡΟΣ ΑΣΦΑΛΕΙΑΣ | SAFETY AREA

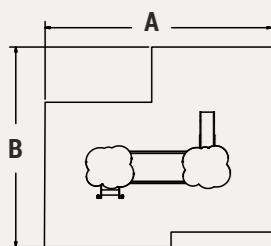

Ηλικιακή
Ομάδα : +3 ετών

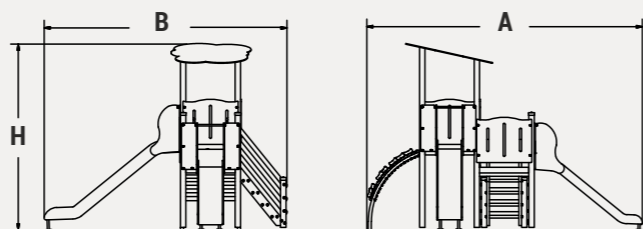

ΧΩΡΟΣ ΑΣΦΑΛΕΙΑΣ | SAFETY AREA

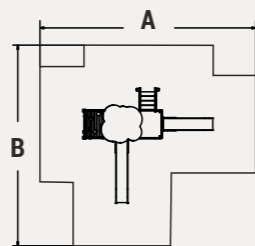

Ηλικιακή
Ομάδα : +3 ετών

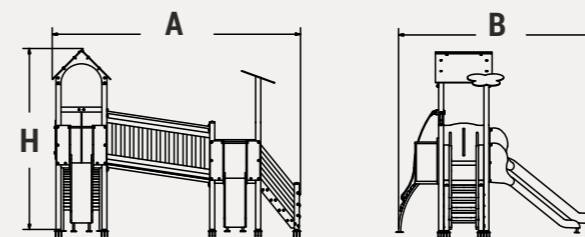

ΧΩΡΟΣ ΑΣΦΑΛΕΙΑΣ | SAFETY AREA

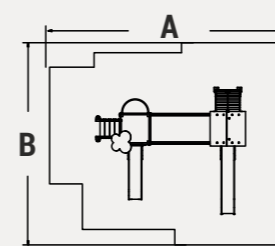

Ηλικιακή
Ομάδα : +1,5 ετών

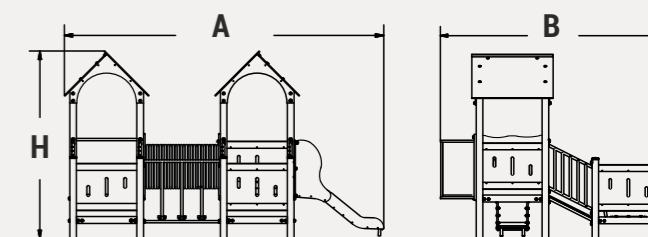

ΧΩΡΟΣ ΑΣΦΑΛΕΙΑΣ | SAFETY AREA

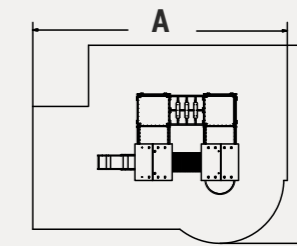

Γενικές Διαστάσεις: A B H
General Dimensions: 4230 2130 2600

Διαστάσεις Χώρου
Ασφαλείας: A B
Safety Area Dimensions: 7100 5600

Γενικές Διαστάσεις: A B H
General Dimensions: 4045 4600 3100

Διαστάσεις Χώρου
Ασφαλείας: A B
Safety Area Dimensions: 8100 7550

Γενικές Διαστάσεις: A B H
General Dimensions: 4900 4100 3550

Διαστάσεις Χώρου
Ασφαλείας: A B
Safety Area Dimensions: 7900 7600

Γενικές Διαστάσεις: A B H
General Dimensions: 4334 3095 2544

Διαστάσεις Χώρου
Ασφαλείας: A B
Safety Area Dimensions: 7850 6100

Κωδικός Προϊόντος | Product Code: Δ38-114
Σύνθετο Όργανο | Play Structure

Κωδικός Προϊόντος | Product Code: Δ38-100
Σύνθετο Όργανο | Play Structure

Κωδικός Προϊόντος | Product Code: Δ38-130
Σύνθετο Όργανο | Play Structure

Κωδικός Προϊόντος | Product Code: Δ38-114
Σύνθετο Όργανο | Play Structure



Ηλικιακή
Ομάδα : +1,5 ετών



Ηλικιακή
Ομάδα : +3 ετών



Ηλικιακή
Ομάδα : +3 ετών



Ηλικιακή
Ομάδα : +3 ετών

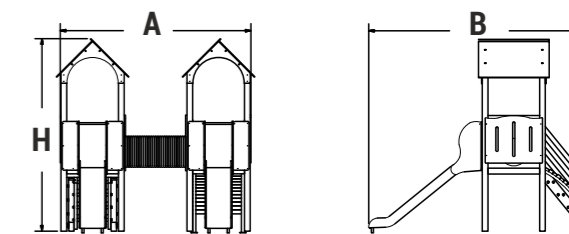
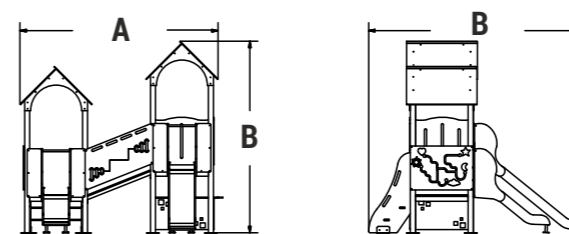
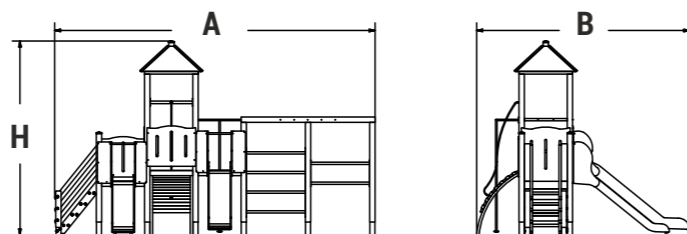
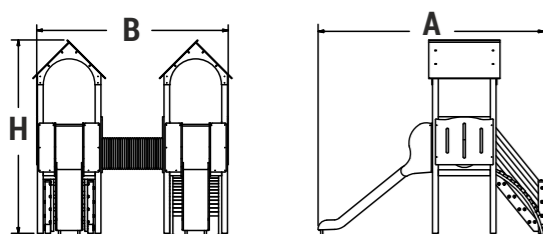

ΧΩΡΟΣ ΑΣΦΑΛΕΙΑΣ | SAFETY AREA

ΧΩΡΟΣ ΑΣΦΑΛΕΙΑΣ | SAFETY AREA

ΧΩΡΟΣ ΑΣΦΑΛΕΙΑΣ | SAFETY AREA

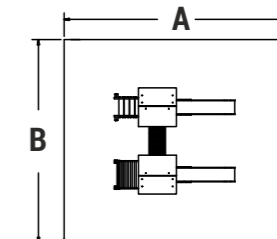
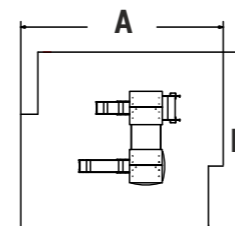
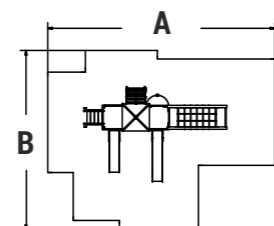
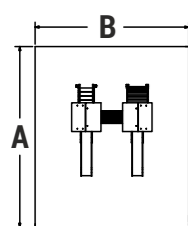

Γενικές Διαστάσεις: A B H
General Dimensions: 4750 2800 2700

Διαστάσεις Χώρου
Ασφαλείας: A B
Safety Area Dimensions: 7750 6200

Γενικές Διαστάσεις: A B H
General Dimensions: 5980 3980 3600

Διαστάσεις Χώρου
Ασφαλείας: A B
Safety Area Dimensions: 9500 7500

Γενικές Διαστάσεις: A B H
General Dimensions: 3465 3150 3045

Διαστάσεις Χώρου
Ασφαλείας: A B
Safety Area Dimensions: 7000 6150

Γενικές Διαστάσεις: A B H
General Dimensions: 3560 3017 2015

Διαστάσεις Χώρου
Ασφαλείας: A B
Safety Area Dimensions: 7060 6000



Κωδικός Προϊόντος | Product Code: Δ38-122
 Σύνθετο με Θέμα Κροκόδειλος | Crocodile-Themed
 Play Structure



Ηλικιακή
 Ομάδα : +3 ετών

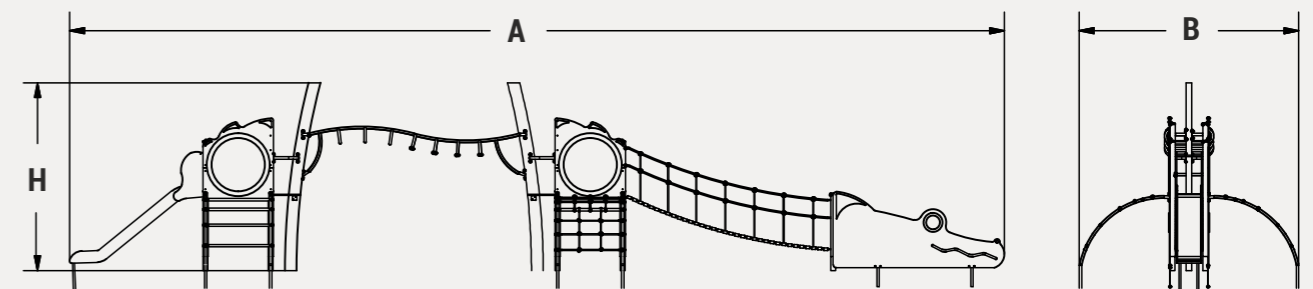

Γενικές Διαστάσεις: General Dimensions	A	B	H
	15928	3850	3200

Διαστάσεις Χώρου Ασφαλείας: Safety Area Dimensions:	A	B
	19500	6850

ΧΩΡΟΣ ΑΣΦΑΛΕΙΑΣ | SAFETY AREA

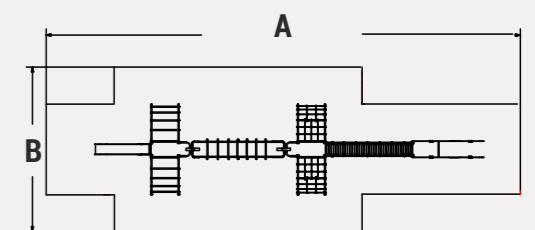

*διαστάσεις σε mm *dimensions in mm

Κωδικός Προϊόντος | Product Code: Δ38-127
Σύνθετο Όργανο | Play Structure

Κωδικός Προϊόντος | Product Code: Δ38-74-1
Σύνθετο Όργανο | Play Structure

Κωδικός Προϊόντος | Product Code: Δ38-117
Σύνθετο Όργανο | Play Structure

Κωδικός Προϊόντος | Product Code: Δ38-118-2
Σύνθετο Όργανο | Play Structure



Ηλικιακή
Ομάδα : +3 ετών

Ηλικιακή
Ομάδα : +3 ετών

Ηλικιακή
Ομάδα : +3 ετών

Ηλικιακή
Ομάδα : +3 ετών

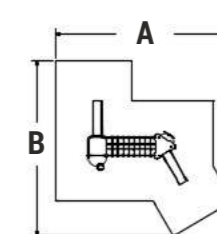
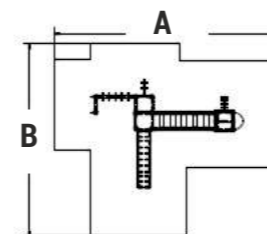
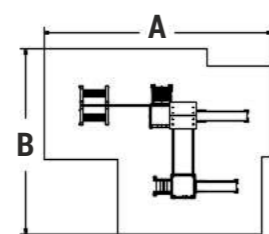
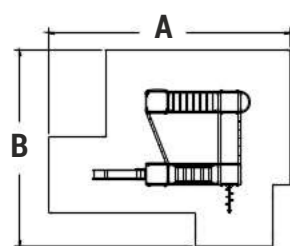
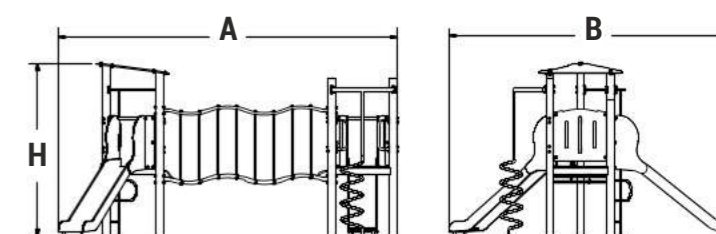
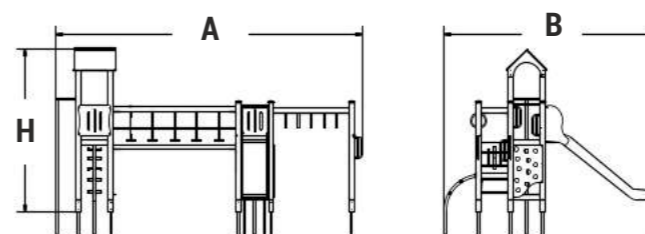
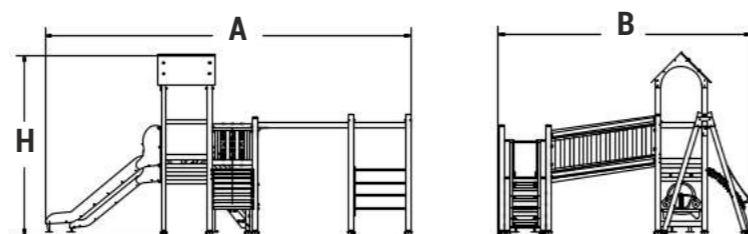
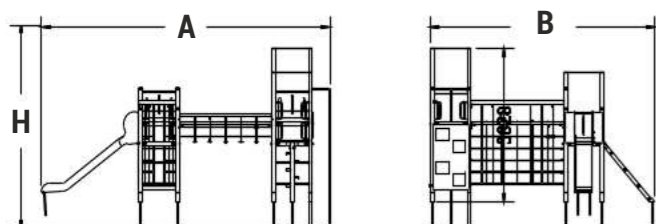

Γενικές Διαστάσεις: A B H
General Dimensions: 7250 5650 3828

Διαστάσεις Χώρου
Ασφαλείας: A B
Safety Area Dimensions: 11100 9000

Γενικές Διαστάσεις: A B H
General Dimensions: 71650 4860 3426

Διαστάσεις Χώρου
Ασφαλείας: A B
Safety Area Dimensions: 9700 7900

Γενικές Διαστάσεις: A B H
General Dimensions: 4500 5000 3400

Διαστάσεις Χώρου
Ασφαλείας: A B
Safety Area Dimensions: 8500 7500

Γενικές Διαστάσεις: A B H
General Dimensions: 6715 2660 3450

Διαστάσεις Χώρου
Ασφαλείας: A B
Safety Area Dimensions: 10300 6300